

UNIONE DEI COMUNI DELLA BASSA ROMAGNA
Rendiconto esercizio finanziario 2018

Relazione sulla gestione (Art. 11 comma 6 D.Lgs 118/2011)

Lugo 21/02/2019

RELAZIONE SULLA GESTIONE 2018 – (Articolo 11 comma 6 D.Lgs 118/2011)

I servizi conferiti in Unione sono tutti regolati da specifiche convenzioni approvate dai Consigli Comunali, che tra le altre cose regolano la determinazione delle quote di contribuzione.

In relazione ai servizi conferiti il bilancio dell'Unione, è articolato in "CDG" centri di costo, con riferimento sia all'entrata sia alla spesa e le quote di contribuzione alla gestione da parte dei comuni corrispondono al saldo tra le entrate e spese per centro di costo, articolate distintamente per comune secondo le modalità previste dalle convenzioni di riferimento.

CRITERI DI CONTRIBUZIONE ALLA SPESA DELL'UNIONE

Si riporta di seguito la tabella riepilogativa dei criteri previsti dalle convenzioni di conferimento dei servizi approvate dai Consigli Comunali:

Data convenzione	Rep.	OGGETTO	CRITERIO DI RIPARTO	Rif.to CENTRI DI COSTO
31/05/2008	1	CONVENZIONE PER IL CONFERIMENTO ALL'UNIONE DEI COMUNI DELLA BASSA ROMAGNA DELLE FUNZIONI RELATIVE ALLE ENTRATE COMUNALI	Abitanti ponderati in relazione al peso dei singoli servizi gestiti	51 (Gestione Entrate - costi generali) - 52 (I.C.I./I.M.U.) - 53 (Altri tributi)
31/05/2008	2	CONVENZIONE PER IL CONFERIMENTO ALL'UNIONE DEI COMUNI DELLA BASSA ROMAGNA DELLE FUNZIONI RELATIVE ALL'INFORMATICA	Abitanti al 31/12 esercizio precedente.	62 (Informatica)
31/05/2008	3	CONVENZIONE PER IL CONFERIMENTO ALL'UNIONE DEI COMUNI DELLA BASSA ROMAGNA DELLE FUNZIONI RELATIVE AL PERSONALE E ORGANIZZAZIONE	- 50% dipendenti a tempo indeterminato 31/12 esercizio precedente - 50% abitanti al 31/12 esercizio precedente	31 (Risorse umane costi generali) - 32 (Organizzazione) - 33 (Amministrazione risorse umane) - 34 (Sviluppo risorse umane) 35 (Disciplinare e contenzioso lavoro)
31/05/2008	4	CONVENZIONE PER IL CONFERIMENTO ALL'UNIONE DEI COMUNI DELLA BASSA ROMAGNA DELLE FUNZIONI RELATIVE ALLA POLIZIA MUNICIPALE	Abitanti al 31/12 esercizio precedente.	112 (Polizia locale)
31/05/2008	5	CONVENZIONE PER IL CONFERIMENTO ALL'UNIONE DEI COMUNI DELLA BASSA ROMAGNA DELLE FUNZIONI RELATIVE ALLA PROTEZIONE CIVILE	Abitanti al 31/12 esercizio precedente.	122 (Protezione civile)

Data convenzione	Rep.	OGGETTO	CRITERIO DI RIPARTO	Rif.to CENTRI DI COSTO
31/05/2008	10	CONVENZIONE PER IL CONFERIMENTO ALL'UNIONE DEI COMUNI DELLA BASSA ROMAGNA DELLE FUNZIONI RELATIVE ALLA STATISTICA	Abitanti al 31/12 esercizio precedente.	72 (Anagrafe e stato civile) - 73 (Elettorale) - 74 (Statistica)
31/05/2008	11	CONVENZIONE PER IL CONFERIMENTO ALL'UNIONE DEI COMUNI DELLA BASSA ROMAGNA DELLE FUNZIONI RELATIVE ALLE ISTITUZIONI E AI BENI CULTURALI	Abitanti al 31/12 esercizio precedente (non partecipa il Comune di S. Agata S.S.), dal 1/1/2016 partecipa anche il Comune di S. Agata S.S..	141 (Cultura costi generali)
31/05/2008	12	CONVENZIONE PER IL CONFERIMENTO ALL'UNIONE DEI COMUNI DELLA BASSA ROMAGNA DELLE FUNZIONI RELATIVE ALLA CASA ED ALLE POLITICHE ABITATIVE	Abitanti al 31/12 esercizio precedente.	132 (Edilizia residenziale pubblica) - 133 (Politiche abitative)
31/05/2008	13	CONVENZIONE PER IL CONFERIMENTO ALL'UNIONE DEI COMUNI DELLA BASSA ROMAGNA DELLE FUNZIONI RELATIVE AI SERVIZI DI PROMOZIONE TURISTICA	Parametro ponderato. Il Comune di S. Agata S.S. ha aderito alla convenzione nel corso del 2017	92 (Promozione turistica)
26/02/2009	37	CONVENZIONE PER IL CONFERIMENTO ALL'UNIONE DEI COMUNI DELLA BASSA ROMAGNA DELLE FUNZIONI RELATIVE AI SERVIZI DI MACELLAZIONE PUBBLICA E DI MACELLAZIONE D'URGENZA	Abitanti al 31/12 esercizio precedente (non attivo).	93 (Amministrativo SUAP)
17/06/2010	88	CONVENZIONE PER IL CONFERIMENTO ALL'UNIONE DEI COMUNI DELLA BASSA ROMAGNA DELLE FUNZIONI RELATIVE AI SERVIZI GENERALI	Abitanti al 31/12 esercizio precedente. La spesa per la gestione degli appalti e contratti viene ripartita sia tenendo conto del numero degli abitanti che del numero delle gare espletate per ogni singolo Comune (ufficiali/ufficiose). Il personale del Servizio Protocollo e Archivio e Segreteria è computato con criteri di ponderazione.	2 (Organi Istituzionali) - 3 (Servizio legale) 10 (Costi generali area direzione generale) - 12 (Governance e comunicazione) 13 (Controllo di gestione) - 15 (Servizi generali) - 20 (Affari generali costi generali area) - 22 (Segreteria) - 23 (Protocollo e archivio) - 24 (Appalti e contratti)
18/06/2010	89	CONVENZIONE PER IL CONFERIMENTO ALL'UNIONE DEI COMUNI DELLA BASSA ROMAGNA DELLE FUNZIONI RELATIVE ALLE POLITICHE GIOVANILI	Abitanti al 31/12 esercizio precedente (non partecipa il Comune di S. Agata S.S.). Dal 1/1/2016 partecipa anche il Comune di S. Agata S.S..	152 (Politiche giovanili)
18/06/2010	90	CONVENZIONE PER IL CONFERIMENTO ALL'UNIONE DEI COMUNI DELLA BASSA ROMAGNA DELLE FUNZIONI RELATIVE AI SERVIZI FINANZIARI	Abitanti al 31/12 esercizio precedente. Il personale del Servizio Economato è computato con criteri di ponderazione.	42 (Ragioneria) - 43 (Economato)
18/06/2010	91	CONVENZIONE PER IL CONFERIMENTO ALL'UNIONE DEI COMUNI DELLA BASSA ROMAGNA DELLE FUNZIONI RELATIVE ALL'AMBIENTE	Abitanti al 31/12 esercizio precedente.	86 (Ambiente)

Data convenzione	Rep.	OGGETTO	CRITERIO DI RIPARTO	Rif.to CENTRI DI COSTO
10/09/2010	100	NUOVA CONVENZIONE PER IL CONFERIMENTO ALL'UNIONE DEI COMUNI DELLA BASSA ROMAGNA DELLE FUNZIONI RELATIVE ALLO SVILUPPO ECONOMICO E ALLA PROMOZIONE TERRITORIALE - IN SOSTITUZIONE DELLA CONVENZIONE REP. N.9 DEL 31/05/2008.	- 50% insediamenti produttivi attivi - 50% abitanti al 31/12 esercizio precedente	93 (Amministrativo SUAP)
10/09/2010	101	NUOVA CONVENZIONE PER IL CONFERIMENTO ALL'UNIONE DEI COMUNI DELLA BASSA ROMAGNA DELLE FUNZIONI RELATIVE AL SETTORE SOCIALE E SOCIO SANITARIO - IN SOSTITUZIONE DELLE CONVENZIONI REP. N. 8 DEL 31/05/2008 E REP. N. 33 DEL 29/12/2008.	Abitanti al 31/12 esercizio precedente.	130 (Welfare costi generali) - (Sociale e socio-sanitario costi generali) - 192 (Anziani e disabili) - 196 (Assistenza domiciliare) - 197 (Famiglie e minori) - 198 (Vulnerabilità sociale e inclusione)
11/05/2011	147	CONVENZIONE PER IL CONFERIMENTO ALL'UNIONE DEI COMUNI DELLA BASSA ROMAGNA DELLE FUNZIONI RELATIVE AI SERVIZI EDUCATIVI.	Imputazione spesa per territorio. Dal 1/1/2015 personale amministrativo ripartito per abitanti al 31/12 esercizio precedente.	161 (Servizi educativi costi generali) -162 (Asili nido) - 163 (Scuole materne)164 (Scuole primarie) -165 (Scuole medie inferiori) - 167 (Trasporti scolastici) - 168 (Refezione scolastica) 169 (Centri ricreativi estivi) - 182 (Altri servizi per l'infanzia)
11/05/2011	148	CONVENZIONE PER IL CONFERIMENTO ALL'UNIONE DEI COMUNI DELLA BASSA ROMAGNA DELLE FUNZIONI RELATIVE ALLA PROGRAMMAZIONE TERRITORIALE (URBANISTICA, EDILIZIA, AMBIENTE, SISMICA, PROGETTAZIONE DI LAVORI PUBBLICI).	Abitanti al 31/12 esercizio precedente.	81 (Programmazione territoriale costi generali) - 82 (Piano associato) - 83 (Edilizia privata) - 84 (Urbanistica) - 85 (Sismica) - 086 (Ambiente)
11/05/2011	149	CONVENZIONE PER IL CONFERIMENTO ALL'UNIONE DEI COMUNI DELLA BASSA ROMAGNA DELLE FUNZIONI RELATIVE ALLA POLIZIA LOCALE, CON ISTITUZIONE DEL CORPO UNICO DI POLIZIA MUNICIPALE DELLA BASSA ROMAGNA.	Abitanti al 31/12 esercizio precedente.	112 (Polizia locale)

Per tutti i servizi con sistema di riparto capitaro, la quota di contribuzione dei Comuni viene determinata al netto dei servizi attribuiti territorialmente.

Come si può vedere il criterio prevalente per la definizione delle quote di contribuzione dei comuni è quello “capitaro” vale a dire secondo un parametro preconstituito. L’eccezione più evidente a tale sistema si riscontra nei servizi educati, dove il sistema capitaro è utilizzato per ripartire il saldo della gestione dei servizi generali, mentre il saldo relativo agli altri servizi è determinato in maniera “territoriale” vale a dire con imputazione

puntuale delle spese e delle entrate ad ogni singolo comune. Per tutti i servizi conferiti vige la regola che le entrate e le spese “personalizzate” sono computate per competenza territoriale.

Nei prospetti sotto riportati si rappresentano tutte le spese che sono state computate con una logica “territoriale” nei termini sopra detti:

CDG	Descrizione CDG	Tipologia spesa	Alfonsine	Bagnacavallo	Bagnara	Conselice	Cotignola	Fusignano	Lugo	Massa Lombarda	S.Agata	Totale
12	Governance e comunicazione	Addetto stampa	8.304,60	2.392,62	3.052,59	2.633,76	7.122,34	6.024,53	34.810,76	8.149,85	3.727,04	76.218,09
15	Servizi generali	Nucleo di valutazione	1.385,00	1.385,00	300,00	1.385,00	1.385,00	1.385,00	1.385,00	1.385,00	200,00	10.195,00
15	Servizi generali	Abbonamento on line leggi d' Italia + NUOVO SISTEMA p.a. SOLE 24 ORE	1.410,09	1.410,09	1.410,09	1.410,09	1.410,09	1.410,09	1.410,09	1.410,09	1.410,09	12.690,81
15	Servizi generali	Medico competente	824,18	1.549,45	263,74	857,14	659,34	494,51	3.362,64	1.021,98	329,67	9.362,65
15	Servizi generali	Perequazione 2018	-	-	-	-	-	-	200.000,00	-	-	200.000,00
15	Servizi generali	Trasferimenti ai comuni finanziati con avanzo	720.141,53	-	50.000,00	-	265.000,00	150.836,94	-	-	80.000,00	1.265.978,47
15	Servizi generali	Avanzo iscritto	-720.141,53	-	- 68.500,00	- 50.000,00	-265.000,00	-150.836,94	-	-244.115,01	- 80.000,00	- 1.578.593,48
22	Segreteria	Personale ex Lugo al 75%							54.234,01			54.234,01
23	Protocollo e archivio	Personale ex Lugo al 75%							70.270,01			70.270,01
31	Risorse umane costi generali	Formazione 2018	8.267,00	5.524,00	3.451,00	3.960,00	3.805,00	4.475,00	12.413,00	4.331,96	3.671,00	49.897,96
43	Economato	Personale ex Lugo al 75%							124.730,35			124.730,35
52	Imposta comunale sugli immobili	Incentivi ICI 2018	1.992,00	2.192,00	797,00	1.395,00	1.594,00	1.395,00	3.985,00	1.594,00	996,00	15.940,00
62	Informatica	Altre spese	757,58	335,50			1.398,69					2.491,77
62	Informatica	Manutenzioni software locali	5.750,75	8.314,28	2.671,69	5.769,20	3.913,21	3.609,14	16.247,37	4.809,56	1.530,53	52.615,73
62	Informatica	Manutenzione applicazione Tosap/PubliSch/Sosia	641,55	900,69	-	-	401,42	438,19	1.734,55	571,40	-	4.687,80
73	Elettorale	Elezioni	2.227,82	3.734,58	331,21	886,36	2.518,99	802,07	3.348,61	935,42	99,73	14.884,79
84	Urbanistica/UPA	Comunità solare	2440	2.440,00	2.440,00	2.440,00	2.440,00	2.440,00	2.440,00	2.440,00	2.440,00	21.960,00

CDG	Descrizione CDG	Tipologia spesa	Alfonsine	Bagnacavallo	Bagnara	Conselice	Cotignola	Fusignano	Lugo	Massa Lombarda	S.Agata	Totale
86	Ambiente	Altri servizi	20.062,69	50.211,46	6.416,47	23.870,79	20.284,72	20.032,42	59.691,40	22.018,24	8.274,36	230.862,55
86	Ambiente	Ausl(Entrata)	- 1.649,99	- 2.487,56	- 654,24	- 1.400,14	- 1.156,37	- 1.251,28	- 4.373,21	- 1.482,88	- 544,32	- 15.000,00
86	Ambiente	Altri enti settore pubblico (Entrata)	- 30.000,00									- 30.000,00
86	Ambiente	Analisi ambientali		9.760,00								9.760,00
93	Amministrativo SUAP	Farmacie rurali	41,32	82,64	41,32	82,64	41,32		165,28		41,32	495,84
112	Polizia locale	Riscossione sosta a pagamento							107.470,32			107.470,32
112	Polizia locale	Videosorveglianza extra budget	805,20							1.090,29		1.895,49
112	Polizia locale	Sanzioni al codice della strada - Incassato = riversato										
112	Polizia locale	Stampa, notifica, gestione pagamenti delle violazioni al codice della strada	7.846,69	9.711,96	1.370,26	5.447,11	2.342,56	10.842,13	19.035,84	13.717,04	1.170,40	71.484,00
112	Polizia locale	Assistenza telecamere	1.623,57	6.907,64	511,34	2.164,76	1.275,22	1.758,87	8.388,46	5.639,89	1.360,44	29.630,19
112	Polizia locale	Telecamere	10.017,79	35.185,34		8.154,04	5.267,37		20.713,00			79.337,54
112	Polizia locale	Avanzo iscritto telecamere		- 31.185,35	- 10.885,00	- 22.000,00			- 20.482,41			- 84.552,76
112	Polizia locale	Investimenti PM AE (Velocar) - BO (Fotored + targa sistem)	48.820,60	9.028,00								57.848,60
112	Polizia locale	Avanzo PM	- 53.680,00	- 36.320,00								- 90.000,00
112	Polizia locale	BOX velox (finanziati con avanzo)	- 6.720,00	- 6.720,00	- 2.240,00	- 13.440,00	- 4.480,00	- 6.720,00	- 20.160,00	- 6.720,00	- 6.720,00	- 73.920,00

Il Comune di Lugo riceve dall'Unione il rimborso (€ 250.000) delle spese sostenute direttamente per luce, acqua, gas, riscaldamento, pulizia locali, telefonia fissa, relativi agli immobili dove risiede il personale dei servizi gestiti in Unione. Unica eccezione le spese relative ai locali della polizia municipale dove non si procede al rimborso a Lugo nella logica che spese analoghe sono sostenute anche dagli altri comuni per i presidi territoriali. Il predetto rimborso è computato ai comuni in ragione del numero degli abitanti.

La spesa per il personale nel bilancio viene imputata nei vari centri di costo con una logica di "prevalenza" e non analiticamente. Per la determinazione analitica della spesa per il personale si opera attraverso l'attribuzione della percentuale del tempo lavorato distintamente per centro di costo delle diverse unità di personale.

Nel prospetto allegato (pag. 5/6 – ENTRATA – 7/10 SPESA) è possibile riscontrare l'effetto di tale attribuzione analitica comparandola con la rilevazione che emerge dalla contabilità finanziaria. Per la determinazione della spesa di personale dei servizi educativi si opera con il riparto capitarario con riferimento al personale amministrativo e con il riparto territoriale con riferimento al personale operativo.

Proseguendo nella puntuale attribuzione per centro di costo di tutte le poste gestionali si determina il bilancio di riferimento per la determinazione delle quote, distintamente per **ENTRATA CORRENTE, ENTRATA IN CONTO CAPITALE, SPESA CORRENTE E SPESA IN CONTO CAPITALE**. (Pag. 11 - 13)

I differenziali tra entrate e spese (pag. 11) costituiscono le quote di contribuzione dei comuni alla gestione distintamente per centro di costo. Tali quote sono disaggregate distintamente per centro di costo e per ente con riferimento ai criteri di riparto previsti dalle singole convenzioni e computando in modo puntuale quelle poste di natura "territoriale" sopra rappresentate.

Una disamina dei valori così determinati consente di rilevare distintamente per centro di costo/gestione corrente e in conto capitale gli scostamenti 2018 a consuntivo rispetto a quelli rilevati a preconsuntivo 2018 (vedi delibera di G.U n. 180 del 09/11/2018 e prospetti pag. 12).

Come detto la determinazione delle quote di contribuzione dei comuni dei servizi educativi è determinata in ragione "capitaria" sostanzialmente per il personale amministrativo e in ragione territoriale per le rimanenti poste (**Prospetti di riferimento - pag. 13 – 14 (ENTRATA) , 15 – 17(SPESA) – 18/19 QUOTE**).

AVANZO DI AMMINISTRAZIONE DALLA GESTIONE 2018

Con delibera di G.U. n. 180 del 09/11/2018 è stato approvato il preconsuntivo dell'esercizio 2018 determinando il risultato presunto della gestione nei termini e con i vincoli come sotto rappresentati:

<i>Rif</i>	<i>Riferimenti</i>	<i>Rideterminazione vincoli rendiconto esercizio 2017</i>	<i>Utilizzo avanzo amministrazione 2017 su esercizio 2018 2018</i>	<i>Avanzo di amministrazione 2017 disponibile preconsuntivo 2018</i>	<i>Avanzo amministrazione presunto gestione 2018</i>	<i>Avanzo amministrazione presunto 2018</i>	<i>Utilizzo avanzo amministrazione presunto 2018 su previsione 2019</i>
B1	Fondo crediti di dubbia esigibilità	1.509.846,68	-	1.509.846,68	241.000,00	1.750.846,68	-
B2	Altri accantonamenti	167.200,00	-	167.200,00		167.200,00	-
B	Totale parte accantonata (B)	1.677.046,68	-	1.677.046,68	241.000,00	1.918.046,68	-
C1	Vincoli derivanti da trasferimenti	325.345,71	116.791,35	208.554,36		208.554,36	154.359,73
C2	Vincolato alla distribuzione agli enti	5.360.612,41	1.593.257,96	3.767.354,44		3.767.354,44	3.525.469,62
C3	Vincoli formalmente attribuiti dall'ente	1.874.648,98	1.054.648,98	820.000,00	636.573,71	1.456.573,71	848.867,69
C	Totale parte vincolata (C)	7.560.607,10	2.764.698,29	4.795.908,80	636.573,71	5.432.482,51	4.528.697,04
D	Totale parte destinata agli investimenti (D)	-	-	-	22.909,84	22.909,84	20.890,00
	Totale parte disponibile	1.046.949,49	285.037,52	761.911,97	96.215,35	858.127,32	595.757,26
	TOTALE	10.284.603,26	3.049.735,81	7.234.867,45	996.698,90	8.231.566,35	5.145.344,30

In relazione a tale delibera nel bilancio di previsione 2019 è stato possibile l'utilizzo dell'avanzo di amministrazione presunto 2018 nel rispetto dei vincoli di destinazione come sotto determinati:

Causale	Avanzo iscritto previsione 2019
Videosorveglianza	154.359,73
Contributo bando per l'innovazione (progetto a sostegno delle imprese)	100.000,00
Avanzo iscritto sociale	636.573,71
Avanzo iscritto sociale	112.293,98
Parte destinata agli investimenti	20.890,00
Vincolato alla distribuzione agli enti	3.525.469,62
Avanzo senza vincoli - da distribuirsi agli enti	595.757,26
Totale avanzo iscritto	5.145.344,30

Le spese correnti finanziate attengono per € 748.867,69 ai servizi sociali, € 4.121.266,88 da distribuirsi agli enti, € 100.000,00 per contributi a sostegno per le imprese e le spese in conto capitale si riferiscono per € 154.359,73 all'installazione di sistemi di videosorveglianza e € 20.890,00 all'acquisto di un mezzo.

Come risulta evidente dal prospetto sopra riportato l'avanzo finanzia sia spese di natura "ordinaria" che di natura straordinaria, condizionando in modo particolare in relazione alle prime, le scelte dei singoli comuni, sicuramente più problematiche per quanto attiene la gestione "caratteristica".

Dal punto di vista contabile per determinare il risultato della gestione della competenza si rielaborano le quote di finanziamento dei singoli servizi alla luce delle risultanze del rendiconto nel rispetto dei principi di riparto previsti nelle singole convenzioni. La differenza tra la quota così determinata e la quota come definita in sede di assestamento generale costituisce il saldo della gestione distintamente per ente e per servizio (*Prospetti di riferimento - pag. 12*)

<i>Prospetto dimostrativo del risultato di amministrazione</i>	<i>RESIDUI</i>	<i>COMPETENZA</i>	<i>TOTALE 2018</i>	<i>TOTALE 2017</i>	<i>Scostamenti</i>
Fondo di cassa al 1° gennaio			5.797.639,43	4.997.494,63	800.144,80
RISCOSSIONI	10.257.930,16	42.730.993,67	52.988.923,83	46.869.284,80	6.119.639,03
PAGAMENTI	6.566.907,42	41.903.216,78	48.470.124,20	46.069.140,00	2.400.984,20
SALDO DI CASSA al 31 dicembre			10.316.439,06	5.797.639,43	4.518.799,63
PAGAMENTI per azioni esecutive non regolarizzate al 31 dicembre			-	-	-
FONDO DI CASSA AL 31 dicembre			10.316.439,06	5.797.639,43	4.518.799,63
REDIDUI ATTIVI	1.156.205,09	7.858.271,41	9.014.476,50	12.347.135,75	- 3.332.659,25
di cui derivanti da accertamenti di tributi effettuati sulla base della stima del dipartimento delle finanze					
RESIDUI PASSIVI	122.205,17	8.763.730,94	8.885.936,11	6.913.717,31	1.972.218,80
FONDO PLURIENNALE VINCOLATO PER SPESE CORRENTI			661.086,52	593.111,62	67.974,90
FONDO PLURIENNALE VINCOLATO PER SPESE IN CONTO CAPITALE			432.709,98	353.343,04	79.366,94
RISULTATO DI AMMINISTRAZIONE AL 31 DICEMBRE			9.351.182,95	10.284.603,21	- 933.420,26

Il saldo di cassa al 31/12/2018 è di € 10.316.439,06.

Prospetto dimostrativo del risultato di amministrazione	TOTALE 2018	TOTALE 2017	Scostamenti
Accertamenti di competenza	50.589.265,08	47.451.773,48	3.137.491,60
Impegni di competenza	50.666.947,72	46.349.594,41	4.317.353,31
SALDO (A)	- 77.682,64	1.102.179,07	- 1.179.861,71
Quota di FPV iscritta in entrata al 1/01	946.454,66	961.546,29	- 15.091,63
Impegni confluiti in FPV	1.093.796,50	946.454,66	147.341,84
SALDO (B)	- 147.341,84	15.091,63	- 162.433,47
SALDO DELLA GESTIONE COMPETENZA (C = A + B)	- 225.024,48	1.117.270,70	- 1.342.295,18
Saldo della gestione competenza (C)	- 225.024,48	1.117.270,70	- 1.342.295,18
Avanzo amministrazione applicato (D)	3.049.735,75	2.407.870,38	641.865,37
Saldo della gestione competenza (E = C + D)	2.824.711,27	3.525.141,08	- 700.429,81
Saldo gestione residui (F)	- 708.395,78	162.491,50	- 870.887,28
Avanzo 2017 non utilizzato (G)	7.234.867,46	6.596.970,63	637.896,83
AVANZO AMMINISTRAZIONE (E + F + G)	9.351.182,95	10.284.603,21	- 933.420,26

Per l'analisi dell'avanzo di amministrazione al 31 dicembre 2018, nella sua composizione, distintamente per ente si rimanda agli allegati (*Analisi e rappresentazioni grafiche - pag. 22 - 29*)

Si evidenzia che la composizione dell'avanzo di amministrazione segue la logica "capitaria" e "territoriale" della gestione.

<i>Composizione del risultato di amministrazione al 31 dicembre</i>					
			Esercizio 2018	Esercizio 2017	Scostamenti
RISULTATO DI AMMINISTRAZIONE AL 31 DICEMBRE			9.351.182,95	10.284.603,21	- 933.420,26
<u>Parte accantonata</u>					
Fondo crediti di dubbia esigibilità al 31/12			592.551,50	1.509.846,68	- 917.295,18
Altri accantonamenti			167.200,00	167.200,00	-
Totale parte accantonata (B)			759.751,50	1.677.046,68	- 917.295,18
<u>Parte vincolata</u>					
Vincoli derivanti da leggi e principi contabili			-	-	-
Vincoli derivanti da trasferimenti			208.554,36	152.023,71	56.530,65
Vincoli derivanti dalla contrazione di mutui			-	-	-
Vincoli formalmente attribuiti dall'ente			5.571.546,09	4.658.021,91	913.524,18
Altri vincoli			2.049.419,03	2.577.239,48	- 527.820,45
Totale parte vincolata (C)			7.829.519,48	7.387.285,10	442.234,38
<u>Parte destinata agli investimenti</u>					
Totale parte destinata agli investimenti (D)			-	-	-
Totale parte disponibile (E = A - B - C -D)			761.911,97	1.220.271,43	- 458.359,46

Sull'avanzo di amministrazione si operano i vincoli di destinazione come sopra rappresentati. Si evidenzia come l'avanzo di amministrazione di fatto disponibile per gli enti sia di € 6.333.458,12.

L'analisi del risultato di amministrazione è riscontrato redigendo il rendiconto 2018 per fonti e impieghi correlati (*Prospetti di riferimento - pag. 1 – 4*) e sinteticamente sotto rappresentato.

<i>Correlazione fonti e impieghi - equilibri di bilancio</i>	<i>Gestione competenza</i>	<i>Gestione residui</i>	<i>Gestione FPV</i>	<i>TOTALE gestione 2018</i>	<i>Avanzo 2017 non utilizzato</i>	<i>Totale avanzo di amministrazione 2018</i>
<i>Gestione corrente</i>						
Disponibilità corrente	45.352.527,73	- 930.280,53	593.111,62			
Fabbisogno corrente	42.834.340,36	- 202.392,87	590.152,12			
<i>Saldo corrente</i>	2.518.187,37	- 727.887,66	2.959,50	1.793.259,21	7.234.867,46	9.028.126,67
<i>Gestione in conto capitale</i>						
Disponibilità in conto capitale	1.520.694,36	- 1.662,31	353.343,04			
Fabbisogno in conto capitale	1.217.129,96	- 14.777,08	353.343,04			
<i>Saldo in conto capitale</i>	303.564,40	13.114,77	-	316.679,17		316.679,17
Gestione attività finanziarie - entrata	-	-	-			
Gestione attività finanziarie - spesa	-	-	-			
<i>Saldo attività finanziarie</i>	-	-	-	-		-
Gestione anticipazione di tesoreria - entrata	-	-	-			
Gestione anticipazione di tesoreria - spesa	-	-	-			
<i>Saldo gestione anticipazione di tesoreria</i>	-	-	-	-		-
Spese per conto terzi e partite di giro - entrata	6.765.778,74	- 1.057,66	-			
Spese per conto terzi e partite di giro - spesa	6.765.778,74	- 7.434,77	-			
<i>Saldo spese per conto terzi e partite di giro</i>	-	6.377,11	-	6.377,11		6.377,11
Totale				2.116.315,49	7.234.867,46	9.351.182,95

ACCANTONAMENTI FONDO CREDITI DI DUBBIA ESIGIBILITA'

Gli accantonamenti operati a fronte di possibili crediti di dubbia esigibilità originati dalla gestione della competenza 2018 sono quantificati in € 196.268,00 (€ 241.000,00 preventivati), di cui € 190.204,00 relativo ai servizi educativi e € 6.064,00 relativo ai servizi sociali, questo in quanto le poste di entrata di bilancio relative alle rette per i servizi educativi e sociali sono contabilizzate “al lordo” delle eventuali mancate entrate e in relazione alla evoluzione dei crediti in essere per i quali era già stato operato l'accantonamento.

Ad oggi (31/12/2018) risultano accantonati complessivamente € 592.551,50 nei termini sotto specificati e si prosegue nell'attività di recupero di tali posizioni:

TOTALE FCDE AL 31/12/2018	EDUCATIVI	SOCIALE	ALTRO	TOTALE GENERALE
Alfonsine	51.967,85			51.967,85
Bagnacavallo	91.710,10			91.710,10
Bagnara	9.421,83			9.421,83
Conselice	48.491,87			48.491,87
Cotignola	24.397,04			24.397,04
Fusignano	59.917,31			59.917,31
Lugo	230.853,99			230.853,99
Massa Lombarda	32.186,52			32.186,52
S.Agata	3.671,84			3.671,84
Unione		22.763,35	17.169,80	39.933,15
Totali	552.618,35	22.763,35	17.169,80	592.551,50

Nel 2017 con lo scioglimento della società “Romagnola Promotion S.r.l.” (G.U n. 129 del 24/08/2017) l'Unione ha assorbito i crediti in essere di tale società al 31/12/2017 per € **17.169,80**, operando in misura corrispondente un accantonamento a FCDE.

Nel 2018 sono stati stralciati crediti dalla contabilità finanziaria per € 897.372,36 coperti in misura corrispondente dal FCDE, mentre si rileva un surplus di accantonamenti per 213.930,87 come da prospetto sotto riportato.

Il surplus di accantonamenti è confluito nell'avanzo di amministrazione 2018.

Servizi	Crediti stralciati	FCDE crediti stralciati	Surplus accantonamenti
Servizi educativi	886.565,54	886.565,54	2.259,95
Servizi sociali	10.806,82	10.806,82	213.930,87
Totale	897.372,36	897.372,36	216.190,82

Si rappresenta che il fondo crediti di dubbia esigibilità relativo ai servizi educativi è costituito e finanziato secondo il principio della territorialità, mentre quello dei servizi sociali in proporzione al numero degli abitanti. (per una disamina puntuale della dinamica per singolo ente e servizio si rimanda agli allegati *(Analisi e rappresentazioni grafiche – pag. 30 - 34)*)

INDEBITAMENTO

Nel 2016 entra in ammortamento (1/1/2016 – 31/12/2030) un mutuo di € 235.000,00 contratto per il finanziamento di interventi di edilizia scolastica del comune di Bagnara.

Nel 2016 si assume un mutuo di € 175.000,00 per il finanziamento di interventi di edilizia scolastica del comune di Bagnara con ammortamento 1/1/2018 – 31/12/2032. Gli oneri finanziari relativi saranno recuperati in capo al medesimo comune.

Nel 2018 si assume un mutuo di € 100.000,00 per il finanziamento di interventi di edilizia scolastica del comune di Bagnara con ammortamento 1/1/2020 – 31/12/2034. Gli oneri finanziari relativi saranno recuperati in capo al medesimo comune.

DINAMICA INDEBITAMENTO

Limite di indebitamento	Rendiconto 2014	Rendiconto 2015	Rendiconto 2016	Rendiconto 2017	Rendiconto 2018
Entrata corrente (Tit. I + II + III)	42.191.981,69	43.826.748,21	41.649.613,67	41.688.787,39	43.398.959,76
Interessi passivi	-	-	2.859,87	2.387,14	4.123,27
Incidenza %	0,00%	0,00%	0,01%	0,01%	0,01%
Parametro determinato ai sensi dell'articolo 204 del TUEL (10%)				0,01%	0,01%

Riferimenti	Rendiconto 2014	Rendiconto 2015	Rendiconto 2016	Rendiconto 2017	Rendiconto 2018
Debito residuo al 31/12 es. precedente	-	235.000,00	235.000,00	395.810,62	381.422,75
Mutui assunti nell'esercizio	235.000,00	-	175.000,00	-	100.000,00
Quota capitale ammortamento mutui	-	-	14.189,38	14.387,87	25.358,15
Debito residuo al 31/12	235.000,00	235.000,00	395.810,62	381.422,75	456.064,60
Interessi passivi	-	-	2.859,87	2.387,14	4.123,27
Quota capitale ammortamento mutui	-	-	14.189,38	14.387,87	25.358,15
Totale oneri finanziari	-	-	17.049,25	16.775,01	29.481,42

Gli oneri finanziari sostenuti nel 2018 sono € 29.481,42 di cui interessi € 4.123,27 e quota capitale € 25.358,15
L'indebitamento al 31/12/2018 è di € 456.064,60

PROGETTI EUROPEI

Nel 2016 sono stati avviati due importanti progetti europei (Interreg Central Europe – “Energy@school” – Programma Operativo Nazionale (PON) “Inclusione di proposte di intervento per l’attuazione del sostegno per l’inclusiva attiva (SIA) – Azione 9.1.1) che vedranno la loro conclusione nel 2019 .

PARTECIPATE

L'unione detiene le partecipazioni come da prospetto sotto riportato. Il Comune di Lugo ha ceduto in usufrutto le proprie azioni di Bassa Romagna Catering all'Unione verso un canone annuale commisurato al 90% dei dividendi percepiti. Nel 2018 i dividendi percepiti sono 142.560,00, di cui relativi alle azioni proprie 36.000,00 e 106.560,00 relativi alle azioni acquisite in usufrutto dal comune di Lugo. L'unione riconosce a Lugo un rimborso di € 95.904,00 trattenendo quindi € 10.656,00 a titolo di canone di usufrutto.

Dividendi percepiti nel 2018

Riferimenti	Bassa Romagna Catering	Dividendo	Canone 10% usufrutto a Unione	Rimborsi a Lugo	% partecipazione	Utili distribuiti
Comune di Lugo	222	106.560,00	10.656,00	95.904,00	14,80%	106.560,00
Unione	75	36.000,00			5,00%	36.000,00
Totale	297,00	142.560,00	10.656,00	95.904,00	19,80%	127.710,00
Dividendo unitario		480,00		Totale utili distribuiti		720.000,00

Esercizio 2018

Riferimenti	Valore nominale partecipazione al 01/01/2018	Valore nominale partecipazione al 31/12/2018	Valore patrimonio netto rettificato al 31/12/2018 (al netto dei dividendi distribuiti)	Totale capitale sociale al 31/12/2018	Quota partecipazione al 31/12/2018
Romagna Tech S.cons. p.A.	10.423,05	10.423,05	741.918,00	611.500,00	1,704505%
LEPIDA S.p.a.	1.000,00	1.000,00	67.801.850,00	65.526.000,00	0,001526%
BASSA ROMAGNA CATERING S.p.a.	38.733,75	38.733,75	1.417.793,00	774.675,00	5,000000%
	50.156,80	50.156,80			

	Valore conto patrimonio al 01/01/2018	Rettifiche	Acquisizioni	Valore al 31/12/2018
Romagna Tech S.cons. p.A.	15.330,79	- 2.684,76	-	12.646,03
LEPIDA S.p.a.	1.029,98	4,75	-	1.034,73
BASSA ROMAGNA CATERING S.p.a. (valore di acquisto) *	193.125,00	-	-	193.125,00
Totali	209.485,77	- 2.680,01	-	206.805,76

* Valutazione al costo di acquisto > del valore pro quota del patrimonio netto

Relativamente al conto economico e allo stato patrimoniale si vedano i prospetti sotto riportati:

<i>ATTIVO</i>	2018	2017
TOTALE CREDITI vs PARTECIPANTI (A)	-	-
Totale immobilizzazioni immateriali	1.027.800,67	1.383.077,17
Totale immobilizzazioni materiali	5.295.301,02	4.655.935,38
Totale immobilizzazioni finanziarie	206.805,76	209.485,77
TOTALE IMMOBILIZZAZIONI (B)	6.529.907,45	6.248.498,32
Totale rimanenze	-	-
Totale crediti	8.079.673,67	10.495.452,48
Totale attività finanziarie che non costituiscono immobilizzi	-	-
Totale disponibilità liquide	10.909.034,50	6.101.844,39
TOTALE ATTIVO CIRCOLANTE (C)	18.988.708,17	16.597.296,87
TOTALE RATEI E RISCONTI (D)	-	-
TOTALE DELL'ATTIVO (A+B+C+D)	25.518.615,62	22.845.795,19

<i>PASSIVO</i>	2018	2017
TOTALE PATRIMONIO NETTO (A)	12.529.388,31	12.467.467,78
TOTALE FONDI RISCHI ED ONERI (B)	167.200,00	167.200,00
TOTALE T.F.R. (C)	-	-
TOTALE DEBITI (D)	9.342.000,71	7.007.011,21
TOTALE RATEI E RISCONTI (E)	3.480.026,59	3.204.116,20
TOTALE DEL PASSIVO (A+B+C+D+E)	25.518.615,61	22.845.795,19

CONTO ECONOMICO		2018	2017
A	Componenti positivi della gestione	42.516.804,19	40.788.652,78
B	Componenti negativi della gestione	42.080.000,90	39.450.088,47
Risultato della gestione		436.803,29	1.338.564,31
C	Proventi ed oneri finanziari	141.203,48	132.418,21
	Proventi finanziari	145.326,75	134.805,35
	Oneri finanziari	4.123,27	2.387,14
D	Rettifica di valore attività finanziarie -	2.680,01	4.404,28
	Rivalutazioni	4,75	4.404,28
	Svalutazioni	2.684,76	-
Risultato della gestione operativa		575.326,76	1.475.386,80
E	Proventi straordinari	445.739,47	595.456,71
E	Oneri straordinari	178.309,66	289.331,77
Risultato prima delle imposte		842.756,57	1.781.511,74
	IRAP	780.836,04	735.763,88
Risultato d'esercizio		61.920,53	1.045.747,86

Lugo 21/02/2019

Indice

Pag. 1 – 17 – Relazione

Prospetti di riferimento

Pag. 01 – Dinamica dell'entrata competenza 2018

Pag. 02- Dinamica della spesa competenza 2018 – equilibri di bilancio

Pag. 03 – Dinamica dell'entrata 2018 residui, cassa , FPB

Pag. 04 – Dinamica della spesa 2018 residui, cassa , FPV – equilibri di bilancio

Pag. 05 – 06 – Entrata analitica per centro di costo

Pag. 07-10- Spesa analitica per centro di costo

Pag. 11 – Determinazione del saldo da finanziare a carico dei Comuni dell'Unione

Pag. 12 – Quote di contribuzione dei comuni a consuntivo e determinazione del differenziale rispetto all'accertato

Pag. 13 – 14 – Bilancio entrata 2018 dei servizi educativi

Pag. 15 – 17 – Bilancio spesa 2018 dei servizi educativi

Pag. 18-19 – Quote di contribuzione dei comuni a consuntivo sui servizi educativi e determinazione del differenziale rispetto all'accertato

Analisi e rappresentazioni grafiche

Pag. 1 – 11 – Dinamica delle entrate delle entrate 2014 – 2018 e analisi dell'entrata 2018

Pag. 12 – 21 – Dinamica delle spese 2014 – 2018 e analisi della spesa 2018

Pag. 22- 29 - Risultato di amministrazione e sua dinamica

Pag. 30 – 34 – FCD e sua dinamica

Pag. 35 – 36 – Anzianità dei residui attive e passivi

Pag. 37 – Dinamica indebitamento in essere

Pag. 38 – 39 – Fonti di finanziamento spese in conto capitale 2018

Pag. 40 – 58 – Impieghi in conto capitale 2018

Pag. 59 – Conto economico

Pag. 60 – 61 – Stato patrimoniale – Attivo

Pag. 62 – 63 – Stato patrimoniale – Passivo

Pag. 64 – Partecipate e dividendi

UNIONE DEI COMUNI DELLA BASSA ROMAGNA
Rendiconto esercizio finanziario 2018

Relazione sulla gestione (Art. 11 comma 6 D.Lgs 118/2011)

Prospetti di riferimento

Lugo 21/02/2019

Indice

Prospetti di riferimento

Pag. 01 – Dinamica dell'entrata competenza 2018

Pag. 02- Dinamica della spesa competenza 2018 – equilibri di bilancio

Pag. 03 – Dinamica dell'entrata 2018 residui, cassa , FPB

Pag. 04 – Dinamica della spesa 2018 residui, cassa , FPV – equilibri di bilancio

Pag. 05 – 06 – Entrata analitica per centro di costo

Pag. 07-10- Spesa analitica per centro di costo

Pag. 11 – Determinazione del saldo da finanziare a carico dei Comuni dell'Unione

Pag. 12 – Quote di contribuzione dei comuni a consuntivo e determinazione del differenziale rispetto all'accertato

Pag. 13 – 14 – Bilancio entrata 2018 dei servizi educativi

Pag. 15 – 17 – Bilancio spesa 2018 dei servizi educativi

Pag. 18-19 – Quote di contribuzione dei comuni a consuntivo sui servizi educativi e determinazione del differenziale rispetto all'accertato

Titolo	Descrizione	Gestione competenza				Competenza			Gestione ordinaria			Gestione FPV		
		Previsione iniziale	Previsioni di competenza	Variazione	Accertamenti/m pagni 2018	UE + UF	UR + UV	Totale	UE	UF	Gestione	UR	UV	Gestione FPV
GESTIONE DELL'ENTRATA														
1	Entrate correnti di natura tributaria contributiva perequativa	-	-	-	-	-	-	-	-	-	-	-	-	-
2	Trasferimenti correnti	34.197.070,13	35.214.596,16	- 913.251,60	34.301.344,56	34.301.344,56	-	34.301.344,56	33.681.687,77	619.656,79	34.301.344,56	-	-	-
3	Entrate extratributarie	8.845.146,24	9.198.896,33	- 101.281,13	9.097.615,20	9.097.615,20	-	9.097.615,20	9.097.615,20	-	9.097.615,20	-	-	-
4	Entrate in conto capitale	110.000,00	627.881,87	- 303.355,29	324.526,58	324.526,58	-	324.526,58	324.526,58	-	324.526,58	-	-	-
5	Entrate da riduzione di attività finanziarie	-	-	-	-	-	-	-	-	-	-	-	-	-
6	Accensione di prestiti	-	100.000,00	-	100.000,00	100.000,00	-	100.000,00	100.000,00	-	100.000,00	-	-	-
7	Anticipazione da istituto tesoriere	2.000.000,00	2.000.000,00	- 2.000.000,00	-	-	-	-	-	-	-	-	-	-
9	Entrate per conto terzi e partite di giro	9.077.500,00	10.130.930,19	- 3.365.151,45	6.765.778,74	6.765.778,74	-	6.765.778,74	6.765.778,74	-	6.765.778,74	-	-	-
	Totale entrata	54.229.716,37	57.272.304,55	- 6.683.039,47	50.589.265,08	50.589.265,08	-	50.589.265,08	49.969.608,29	619.656,79	50.589.265,08			
	Entrata corrente destinata al finanziamento di spese in conto capitale	364.500,00	489.674,49	-	489.674,49	489.674,49	-	489.674,49	489.674,49	-	489.674,49	-	-	-
	Fondo pluriennale vincolato per spese correnti (UR + UV)	541.914,01	593.111,62	-	593.111,62	-	593.111,62	593.111,62	-	-	-	551.681,89	41.429,73	593.111,62
	Fondo pluriennale vincolato per spese in conto capitale - reinvestimento nell'esercizio (UR)	-	353.343,04	-	353.343,04	-	353.343,04	353.343,04	-	-	-	319.491,65	33.851,39	353.343,04
	Fondo pluriennale vincolato per spese in conto capitale - Reinvestimento negli esercizi successivi (UV)	-	-	-	-	-	-	-	-	-	-	-	-	-
	Totale fondo pluriennale vincolato	541.914,01	946.454,66	-	946.454,66	-	946.454,66	946.454,66	-	-	-	871.173,54	75.281,12	946.454,66
	Utilizzo avanzo amministrazione per spesa corrente	4.170.260,18	2.443.242,46	-	2.443.242,46	2.443.242,46	-	2.443.242,46	2.698.123,67	-	2.443.242,46	-	-	-
	Utilizzo avanzo amministrazione per spesa in conto capitale	321.852,76	606.493,29	-	606.493,29	606.493,29	-	606.493,29	207.634,70	398.858,59	606.493,29	-	-	-
	Utilizzo avanzo amministrazione per spesa in conto capitale da riaccertamento residui	-	-	-	-	-	-	-	-	-	-	-	-	-
	Totale avanzo amministrazione	4.492.112,94	3.049.735,75	-	3.049.735,75	3.049.735,75	-	3.049.735,75	2.905.758,37	398.858,59	3.049.735,75	-	-	-
	TOTALE ENTRATA	59.263.743,32	61.268.494,96	- 6.683.039,47	54.585.455,49	53.639.000,83	946.454,66	54.585.455,49	52.875.366,66	1.018.515,38	53.639.000,83	871.173,54	75.281,12	946.454,66
	Fondo iniziale di cassa													
	TOTALE CASSA													

Titolo	Descrizione	Gestione competenza				Competenza			Gestione ordinaria			Gestione FPV		
		Previsione iniziale	Previsioni di competenza	Variazione	Accertamenti/Impegni 2018	UE + UF	UR + UV	Totale	UE	UF	Gestione	UR	UV	Gestione FPV
GESTIONE DELLA SPESA														
1	Spese correnti	47.364.595,56	46.934.813,93	- 4.196.766,12	42.738.047,81	42.808.982,21	590.152,12	43.399.134,33	42.189.325,42	619.656,79	42.808.982,21	548.722,39	41.429,73	590.152,12
2	Spese in conto capitale	796.352,76	2.177.392,69	- 1.039.629,67	1.137.763,02	1.217.129,96	353.343,04	1.570.473,00	818.271,37	398.858,59	1.217.129,96	319.491,65	33.851,39	353.343,04
3	Spese per incremento attività finanziarie	-	-	-	-	-	-	-	-	-	-	-	-	-
4	Rimborso di prestiti	25.295,00	25.358,15	-	25.358,15	25.358,15	-	25.358,15	25.358,15	-	25.358,15	-	-	-
5	Chiusura anticipazioni ricevute da istituto tesoriere	2.000.000,00	2.000.000,00	- 2.000.000,00	-	-	-	-	-	-	-	-	-	-
7	Spese per conto terzi e partite di giro	9.077.500,00	10.130.930,19	- 3.365.151,45	6.765.778,74	6.765.778,74	-	6.765.778,74	6.765.778,74	-	6.765.778,74	-	-	-
	Totale spesa	59.263.743,32	61.268.494,96	- 10.601.547,24	50.666.947,72	50.817.249,06	943.495,16	51.760.744,22	49.798.733,68	1.018.515,38	50.817.249,06	868.214,04	75.281,12	943.495,16
	SALDI GESTIONE	-	-	3.918.507,77	3.918.507,77	2.821.751,77	2.959,50	2.824.711,27	3.076.632,98	-	2.821.751,77	2.959,50	-	2.959,50
EQUILIBRI DI BILANCIO														
<i>Gestione corrente</i>														
	Disponibilità corrente	47.389.890,56	46.960.172,08	- 1.014.532,73	45.946.639,35	45.352.527,73	593.111,62	45.945.639,35	44.987.752,15	619.656,79	45.352.527,73	551.681,89	41.429,73	593.111,62
	Fabbisogno corrente	47.389.890,56	46.960.172,08	- 4.196.766,12	42.763.405,96	42.834.340,36	590.152,12	43.424.492,48	42.214.683,57	619.656,79	42.834.340,36	548.722,39	41.429,73	590.152,12
	Saldo corrente	-	-	3.182.233,39	3.182.233,39	2.518.187,37	2.959,50	2.521.146,87	2.773.068,58	-	2.518.187,37	2.959,50	-	2.959,50
<i>Gestione in conto capitale</i>														
	Disponibilità in conto capitale	796.352,76	2.177.392,69	- 303.355,29	1.874.037,40	1.520.694,36	353.343,04	1.874.037,40	1.121.835,77	398.858,59	1.520.694,36	319.491,65	33.851,39	353.343,04
	Fabbisogno in conto capitale	796.352,76	2.177.392,69	- 1.039.629,67	1.137.763,02	1.217.129,96	353.343,04	1.570.473,00	818.271,37	398.858,59	1.217.129,96	319.491,65	33.851,39	353.343,04
	Saldo in conto capitale	-	0,00	736.274,38	736.274,38	303.564,40	-	303.564,40	303.564,40	-	303.564,40	-	-	-
	Gestione attività finanziarie - entrata	-	-	-	-	-	-	-	-	-	-	-	-	-
	Gestione attività finanziarie - spesa	-	-	-	-	-	-	-	-	-	-	-	-	-
	Saldo attività finanziarie	-	-	-	-	-	-	-	-	-	-	-	-	-
	Gestione anticipazione di tesoreria - entrata	2.000.000,00	2.000.000,00	- 2.000.000,00	-	-	-	-	-	-	-	-	-	-
	Gestione anticipazione di tesoreria - spesa	2.000.000,00	2.000.000,00	- 2.000.000,00	-	-	-	-	-	-	-	-	-	-
	Saldo gestione anticipazione di tesoreria	-	-	-	-	-	-	-	-	-	-	-	-	-
	Spese per conto terzi e partite di giro - entrata	9.077.500,00	10.130.930,19	- 3.365.151,45	6.765.778,74	6.765.778,74	-	6.765.778,74	6.765.778,74	-	6.765.778,74	-	-	-
	Spese per conto terzi e partite di giro - spesa	9.077.500,00	10.130.930,19	- 3.365.151,45	6.765.778,74	6.765.778,74	-	6.765.778,74	6.765.778,74	-	6.765.778,74	-	-	-
	Saldo spese per conto terzi e partite di giro	-	-	-	-	-	-	-	-	-	-	-	-	-
	TOTALE				3.918.507,77			2.824.711,27			2.821.751,77			2.959,50

Titolo	Gestione residui da residui					Gestione cassa				TOTALE RESIDUI		FPV
	Descrizione	Residui attivi/passivi al 1/1/2018	Riaccertamento residui	Residui passivi/attivi eliminati/rettificati	Saldo residui	Incasso residui	Residui da residui	Incasso competenza	TOTALE CASSA	Residui dalla competenza	TOTALE RESIDUI	Fondo pluriennale vincolato
	GESTIONE DELL' ENTRATA											
1	Entrate correnti di natura tributaria contributiva perequativa	-	-	-	-	-	-	-	-	-	-	-
2	Trasferimenti correnti	7.456.290,54	-	19.694,70	7.436.595,84	7.308.371,40	128.224,44	30.003.125,41	37.311.496,61	4.298.219,15	4.426.443,59	-
3	Entrate extratributarie	3.984.338,45	-	910.585,83	3.073.752,62	2.600.595,72	473.156,90	6.314.124,40	8.914.720,12	2.783.490,80	3.256.647,70	-
4	Entrate in conto capitale	304.499,28	-	1.662,31	302.836,97	164.217,04	138.619,93	-	164.217,04	324.526,58	463.146,51	-
5	Entrate da riduzione di attività finanziarie	175.000,00	-	-	175.000,00	175.000,00	-	-	175.000,00	-	-	-
6	Accensione di prestiti	410.000,00	-	-	410.000,00	-	410.000,00	-	-	100.000,00	510.000,00	-
7	Anticipazione da istituto tesoriere	-	-	-	-	-	-	-	-	-	-	-
9	Entrate per conto terzi e partite di giro	17.007,48	-	1.057,66	15.949,82	9.746,00	6.203,82	6.413.743,86	6.423.489,86	352.034,88	358.238,70	-
	Totale entrate	12.347.135,75	-	933.000,50	11.414.135,25	10.257.930,16	1.156.205,09	42.730.993,67	52.988.923,83	7.858.271,41	9.014.476,50	-
	Entrata corrente destinata al finanziamento di spese in conto capitale											
	Fondo pluriennale vincolato per spese correnti (UR + UV)											593.111,62
	Fondo pluriennale vincolato per spese in conto capitale - reinvestimento nell'esercizio (UR)											353.343,04
	Fondo pluriennale vincolato per spese in conto capitale - Reinvestimento negli esercizi successivi (UV)											-
	Totale fondo pluriennale vincolato	-	-	-	-	-	-	-	-	-	-	946.454,66
	Utilizzo avanzo amministrazione per spesa corrente											
	Utilizzo avanzo amministrazione per spesa in conto capitale											
	Utilizzo avanzo amministrazione per spesa in conto capitale da riaccertamento residui											
	Totale avanzo amministrazione	-	-	-	-	-	-	-	-	-	-	-
	TOTALE ENTRATA	12.347.135,75	-	933.000,50	11.414.135,25	10.257.930,16	1.156.205,09	42.730.993,67	52.988.923,83	7.858.271,41	9.014.476,50	946.454,66
	Fondo iniziale di cassa								5.797.639,43			
	TOTALE CASSA								58.786.563,26			

Titolo	Descrizione	Gestione residui da residui				Gestione casse				TOTALE RESIDUI		FPV
		Residui attivi/passivi al 1/1/2018	Riaccertamento residui	Residui passivi/attivi eliminati/rettific ati	Saldo residui	Incasso residui	Residui da residui	Incasso competenza	TOTALE CASSA	Residui dalla competenza	TOTALE RESIDUI	Fondo pluriennale vincolato
	GESTIONE DELLA SPESA											
1	Spese correnti	5.988.155,94		- 202.392,87	5.785.763,07	5.702.950,75	82.812,32	35.192.331,72	40.895.282,47	7.545.716,09	7.628.528,41	590.152,12
2	Spese in conto capitale	406.781,71		- 14.777,08	392.004,63	360.143,24	31.861,39	576.198,25	936.341,49	561.564,77	593.426,16	353.343,04
3	Spese per incremento attività finanziarie	175.000,00		-	175.000,00	175.000,00	-	-	175.000,00	-	-	-
4	Rimborso di prestiti	-		-	-	-	-	25.358,15	25.358,15	-	-	-
5	Chiusura anticipazioni ricevute da istituto tesoriere	-		-	-	-	-	-	-	-	-	-
7	Spese per conto terzi e partite di giro	343.779,66		- 7.434,77	336.344,89	328.813,43	7.531,46	6.109.328,66	6.438.142,09	656.450,08	663.981,54	-
	Totale spesa	6.913.717,31		- 224.604,72	6.689.112,59	6.566.907,42	122.205,17	41.903.216,78	48.470.124,20	8.763.730,94	8.885.936,11	943.495,16
	SALDI GESTIONE	5.433.418,44		- 708.395,78	4.725.022,66	3.691.022,74	1.033.999,92	827.776,89	10.316.439,06	- 905.459,53	128.540,39	2.959,50
	EQUILIBRI DI BILANCIO											
	Gestione corrente											
	Disponibilità corrente			- 930.280,53								593.111,62
	Fabbisogno corrente			202.392,87								590.152,12
	Saldo corrente			- 727.887,66								2.959,50
	Gestione in conto capitale											
	Disponibilità in conto capitale			- 1.662,31								353.343,04
	Fabbisogno in conto capitale			14.777,08								353.343,04
	Saldo in conto capitale			13.114,77								-
	Gestione attività finanziarie - entrata											
	Gestione attività finanziarie - spesa			-								-
	Saldo attività finanziarie			-								-
	Gestione anticipazione di tesoreria - entrata											
	Gestione anticipazione di tesoreria - spesa			-								-
	Saldo gestione anticipazione di tesoreria			-								-
	Spese per conto terzi e partite di giro - entrata											
	Spese per conto terzi e partite di giro - spesa			- 1.057,66								-
	Saldo spese per conto terzi e partite di giro			6.377,11								-
	TOTALE			- 708.395,78								2.959,50

Articolo	RIFERIMENTI ALL'ENTRATA	Servizi generali	Gestione del personale	Servizi finanziari	Gestione dell'entrata	Informatica	Anagrafe e statistica	Gestione del territorio	Sviluppo e promozione del territorio	Sicurezza	Politiche culturali (ccordinamento) e giovani	Servizi educativi	Servizi sociali	RIEPILOGO BILANCIO
	AVANZO CORRENTE	1.578.593,48	-	-	-	-	-	-	118.112,54	-	-	-	746.536,44	2.443.242,46
	AVANZO INVESTIMENTI	-	-	-	-	-	-	-	-	574.256,45	-	32.236,84	-	606.493,29
2102	ALTRI TRASFERIMENTI CORRENTI DALLO STATO	84.799,32	-	-	-	-	-	-	-	1.290,00	1.100,00	688.794,88	717.612,46	1.493.596,66
2202	ALTRI TRASFERIMENTI CORRENTI DALLA REGIONE	-	-	-	-	-	-	-	77.980,00	-	23.384,00	394.007,37	1.057.750,96	1.553.122,33
2202,1	ALTRI TRASFERIMENTI CORRENTI DALLA REGIONE - REGIONE E STATALI REGIONALIZZATI ALLE UNIONI	603.878,26	18.417,69	38.677,14	25.784,76	9.208,84	-	23.482,55	18.417,69	23.942,99	-	27.626,53	27.626,53	617.062,98
2401	TRASFERIMENTI CORRENTI DAL UNIONE EUROPEA	-	-	-	-	-	-	-	-	-	-	89.523,71	82.370,27	171.893,98
2501	TRASFERIMENTI CORRENTI DA PROVINCIA	-	-	-	-	-	-	-	-	-	-	54.115,68	72.064,69	126.180,37
2503,1	TRASFERIMENTI CORRENTI DA ALFONSINE - GIRO UTENZE E LOCAZIONI	-	-	-	-	-	-	-	-	-	-	239.913,53	-	239.913,53
2504,1	TRASFERIMENTI CORRENTI DA BAGNACAVALLO - GIRO UTENZE E LOCAZIONI	-	-	-	-	-	-	-	-	-	-	223.399,37	-	223.399,37
2505,1	TRASFERIMENTI CORRENTI DA BAGNARA - GIRO UTENZE E LOCAZIONI	-	-	-	-	-	-	-	-	-	-	27.451,24	-	27.451,24
2506,1	TRASFERIMENTI CORRENTI DA CONSELICE - GIRO UTENZE E LOCAZIONI	-	-	-	-	-	-	-	-	-	-	209.949,36	-	209.949,36
2507,1	TRASFERIMENTI CORRENTI DA COTIGNOLA - GIRO UTENZE E LOCAZIONI	-	-	-	-	-	-	-	-	-	-	178.137,11	-	178.137,11
2508,1	TRASFERIMENTI CORRENTI DA FUSIGNANO - GIRO UTENZE E LOCAZIONI	-	-	-	-	-	-	-	-	-	-	157.396,81	-	157.396,81
2509,1	TRASFERIMENTI CORRENTI DA LUGO - GIRO UTENZE E LOCAZIONI	-	-	-	-	-	-	-	-	-	-	392.038,24	-	392.038,24
2510,1	TRASFERIMENTI CORRENTI DA MASSA - GIRO UTENZE E LOCAZIONI	-	-	-	-	-	-	-	-	-	-	163.614,64	-	163.614,64
2511,1	TRASFERIMENTI CORRENTI DA SANTAGATA - GIRO UTENZE E LOCAZIONI	-	-	-	-	-	-	-	-	-	-	26.280,95	-	26.280,95
2503	TRASFERIMENTI CORRENTI DA ALFONSINE	197.853,28	64.999,39	149.302,04	105.186,46	136.846,85	4.210,73	201.469,52	83.936,40	447.645,29	17.900,16	735.981,13	508.164,86	2.653.496,11
2504	TRASFERIMENTI CORRENTI DA BAGNACAVALLO	260.222,96	93.729,43	209.607,42	164.675,99	191.634,03	6.518,42	356.597,64	127.149,69	630.649,80	25.130,32	1.079.403,51	713.420,45	3.858.939,66
2505	TRASFERIMENTI CORRENTI DA BAGNARA	42.086,11	18.697,79	30.464,96	13.297,99	29.136,25	735,82	49.236,31	16.658,68	91.126,56	3.652,51	248.435,73	103.690,63	647.219,34
2506	TRASFERIMENTI CORRENTI DA CONSELICE	156.082,18	53.907,30	122.147,13	99.861,99	111.877,01	2.508,62	196.776,91	62.384,59	381.903,29	14.644,50	568.818,76	415.740,32	2.186.652,60
2507	TRASFERIMENTI CORRENTI DA COTIGNOLA	119.378,31	45.528,31	93.418,39	75.528,57	86.864,80	3.759,70	161.045,30	50.438,82	278.370,65	11.200,15	486.980,81	317.959,09	1.730.472,90
2508	TRASFERIMENTI CORRENTI DA FUSIGNANO	128.914,04	40.216,52	101.974,55	82.533,73	92.631,45	2.156,42	164.300,76	56.431,54	311.328,28	12.225,96	512.016,82	347.080,89	1.851.810,96
2509	TRASFERIMENTI CORRENTI DA LUGO	848.999,13	182.243,90	524.332,85	331.320,68	368.640,07	8.709,76	631.354,11	226.033,36	1.317.399,47	48.396,19	1.991.659,47	1.373.911,47	7.853.000,46
2510	TRASFERIMENTI CORRENTI DA MASSA	172.454,12	65.422,43	132.976,62	91.367,11	120.896,22	2.701,51	220.035,64	63.682,49	408.902,58	15.942,87	974.448,31	452.599,60	2.721.429,50
2511	TRASFERIMENTI CORRENTI DA SANTAGATA	55.421,17	20.168,19	36.448,04	20.496,78	33.192,52	583,80	59.742,06	20.578,51	109.302,79	4.369,84	313.786,81	124.054,64	798.145,15
2513	TRASFERIMENTI CORRENTI DA RUSSI	-	85.000,00	-	-	30.000,00	-	-	-	-	-	-	-	115.000,00
2514	TRASFERIMENTI CORRENTI DA ALTRI COMUNI	-	248.578,85	-	-	-	-	-	-	-	-	37.873,52	-	286.452,37
2531	TRASFERIMENTI CORRENTI DA AZIENDE SANITARIE	-	-	-	-	-	-	28.162,81	-	-	15.000,00	-	3.645.425,44	3.688.588,25
2599	TRASFERIMENTI CORRENTI DA ALRI ENTI DEL SETTORE PUBBLICO	-	-	-	-	-	-	36.899,69	-	-	-	31.000,00	-	67.899,69
2650	TRASFERIMENTI DA INPS	-	-	-	-	-	-	-	-	-	-	-	50.000,00	50.000,00

Articolo	RIFERIMENTI ALL'ENTRATA	Servizi generali	Gestione del personale	Servizi finanziari	Gestione dell'entrata	informatica	Anagrafe e statistica	Gestione del territorio	Sviluppo e promozione del territorio	Sicurezza	Politiche culturali (ccordinamento) e giovani	Servizi educativi	Servizi sociali	RIEPILOGO BILANCIO
3101	DIRITTI DI SEGRETERIA E ROGITO	12.817,64	-	-	-	-	-	-	-	-	-	-	-	12.817,64
3102	DIRITTI DI ISTRUTTORIA	-	-	-	-	-	-	353.231,92	22.300,00	-	-	-	-	375.531,92
3103	ALTRI DIRITTI	-	-	-	-	-	-	-	-	5.403,98	-	-	-	5.403,98
3104	DIRITTI DI ISTRUTTORIA	-	-	-	-	-	-	190.980,00	-	-	-	-	-	190.980,00
3105	PROVENTI DA SERVIZI N.A.C.	-	-	-	-	-	-	-	-	-	-	211.084,23	543.436,87	754.521,10
3112	PROVENTI DA ASILO NIDO	-	-	-	-	-	-	-	-	-	-	1.273.249,42	-	1.273.249,42
3114	PROVENTI DA CORSI EXTRASCOLASTICI	-	-	-	-	-	-	-	-	-	-	225.587,32	-	225.587,32
3118	PROVENTI DA MENSE	-	-	-	-	-	-	-	-	-	-	3.287.051,84	631.413,80	3.918.465,64
3126	PROVENTI DA TRASPORTO SCOLASTICO	-	-	-	-	-	-	-	-	-	-	162.266,03	-	162.266,03
3132	SANZIONI AMMINISTRATIVE, AMMENZE, OBLAZIONI	-	-	-	-	-	-	19.066,90	-	-	-	-	-	19.066,90
3132,1	SANZIONI AMMINISTRATIVE, AMMENZE, OBLAZIONI	-	-	-	-	-	-	-	-	694.588,81	-	-	-	694.588,81
3324	INTERESSI DA ALTRI SOGGETTI PER DEPOSITI	2.766,75	-	-	-	-	-	-	-	-	-	-	-	2.766,75
3400	UTILI NETTI DELLE AZIENDE SPECIALI E PARTECIPATE, DIVIDENDI DI SOCIETA'	-	-	-	-	-	-	-	-	-	-	142.560,00	-	142.560,00
3502	CANONI DA IMPRESE E DA SOGGETTI PRIVATI	-	-	-	-	-	-	-	-	-	-	5.724,24	-	5.724,24
3510	PROVENTI DIVERSI	8.930,00	-	-	-	-	-	-	-	-	-	-	-	8.930,00
3511	RIMBORSI SPESE PER PERSONALE COMANDATO	34.730,00	8.654,79	17.951,00	32.358,00	-	-	167.355,00	-	-	-	3.145,00	10.572,00	274.765,79
3512	PROVENTI DIVERSI DA ENTI DEL SETTORE PUBBLICO	9.553,92	32.741,14	-	-	-	-	1.250,00	-	-	-	-	8.100,00	51.645,06
3513	PROVENTI DA IMPRESE E DA SOGGETTI PRIVATI	3.660,00	-	-	-	-	-	-	8.540,00	-	-	-	-	12.200,00
3529	PROVENTI DIVERSI	4.362,06	-	-	-	-	-	-	-	-	-	-	-	4.362,06
3531	PROVENTI DA IMPRESE E DA SOGGETTI PRIVATI	62.174,80	16.774,33	-	-	-	-	-	10.601,72	14.926,00	-	6.007,67	720,47	111.204,99
3531,1	PROVENTI DA IMPRESE E DA SOGGETTI PRIVATI - (IVA split payment)	-	-	509.217,49	-	-	-	-	-	-	-	148.939,01	-	658.156,50
3533	PROVENTI DA IMPRESE E DA SOGGETTI PRIVATI	4.021,05	-	-	-	-	-	-	-	-	-	-	-	4.021,05
	Totale titolo I - II - III	2.814.105,10	995.080,06	1.966.517,63	1.042.612,06	1.210.928,04	31.884,78	2.841.920,22	864.200,39	4.916.780,49	192.946,50	15.318.269,05	11.203.715,44	43.398.959,76
4301	TRASFERIMENTI DI CAPITALE DALLA REGIONE/PROVINCIA AUTONOMA SENZA VINCOLO DI DESTINAZIONE	-	-	-	-	-	-	-	-	-	20.890,00	-	-	20.890,00
4303	ALTRI TRASFERIMENTI DI CAPITALE CON VINCOLO DI DESTINAZIONE	-	-	-	-	-	-	-	-	10.000,00	-	-	-	10.000,00
4422	TRASFERIMENTO IN CONTO CAPITALE COMUNE DI BAGNACAVALLO	-	-	-	-	-	-	-	-	3.000,00	-	-	-	3.000,00
4423	TRASFERIMENTO IN CONTO CAPITALE COMUNE DI BAGNARA	-	-	-	-	-	-	-	-	-	-	200.000,00	-	200.000,00
4429	TRASFERIMENTO IN CONTO CAPITALE COMUNE DI SANT'AGATA	-	-	-	-	-	-	-	-	-	-	90.636,58	-	90.636,58
	Totale titolo IV	-	-	-	-	-	-	-	-	13.000,00	20.890,00	290.636,58	-	324.526,58
5330	ASSUNZIONE DI PRESTITI IN EURO DA ALTRI ISTITUTI COMUNE DI BAGNARA	-	-	-	-	-	-	-	-	-	-	100.000,00	-	100.000,00
	Totale titolo VI	-	-	-	-	-	-	-	-	-	-	100.000,00	-	100.000,00
	AVANZO CORRENTE	1.578.593,48	-	-	-	-	-	-	118.112,54	-	-	746.536,44	-	2.443.242,48
	AVANZO INVESTIMENTI	-	-	-	-	-	-	-	-	574.256,45	-	32.236,84	-	606.493,29
	Totale titolo I - II - III	2.814.105,10	995.080,06	1.966.517,63	1.042.612,06	1.210.928,04	31.884,78	2.841.920,22	864.200,39	4.916.780,49	192.946,50	15.318.269,05	11.203.715,44	43.398.959,76
	Totale titolo IV	-	-	-	-	-	-	-	-	13.000,00	20.890,00	290.636,58	-	324.526,58
	Totale titolo VI	-	-	-	-	-	-	-	-	-	-	100.000,00	-	100.000,00
	TOTALE ENTRATA	4.392.698,58	995.080,06	1.966.517,63	1.042.612,06	1.210.928,04	31.884,78	2.841.920,22	982.312,93	5.504.036,94	213.836,50	15.741.142,47	11.950.251,88	46.873.222,09

Articolo	RIFERIMENTI ALLA SPESA	Servizi generali	Gestione del personale	Servizi finanziari	Gestione dell'entrata	Informatica	Anagrafe e statistica	Gestione del territorio	Sviluppo e promozione del territorio	Sicurezza	Politiche culturali (ccordinamento) e giovani	Servizi educativi	Servizi sociali	RIEPILOGO BILANCIO
1010	COMPETENZE FISSE PER IL PERSONALE A TEMPO INDETERMINATO	436.797,68	340.267,95	681.551,61	514.139,15	169.823,48	-	1.043.426,34	234.162,07	1.742.600,78	21.792,14	980.662,06	807.305,73	6.972.528,99
1011	COMPENSI PER COLLABORAZIONI COORDINATE E CONTINUATIVE IN STRAORDINARIO PER IL PERSONALE A TEMPO INDETERMINATO	-	-	-	-	-	-	-	-	-	-	2.626,86	-	2.626,86
1020	ALTRE COMPETENZE ED INDENNITA' ACCESSORIE PER IL PERSONALE A TEMPO INDETERMINATO	69.141,11	-	-	-	-	-	-	-	-	-	-	-	69.141,11
1030	COMPETENZE FISSE E ACCESSORIE PER IL PERSONALE A TEMPO DETERMINATO	1.721.134,58	8.856,07	-	9.954,95	-	-	10.028,83	-	975,00	-	-	-	1.750.949,43
1040	ALTRE SPESE DI PERSONALE	-	-	-	-	-	-	-	-	-	-	-	-	-
1050	RIMBORSI SPESE PER IL PERSONALE COMANDATO	88.150,00	-	14.217,00	-	-	15.044,00	5.440,05	36.281,00	-	5.008,00	19.998,00	4.969,46	189.107,51
1070	STRAORDINARIO AL PERSONALE PER CONSULTAZIONI ELETTORALI ARRETRATI ANNI PRECEDENTI	-	-	-	-	-	11.487,08	-	-	-	-	-	-	11.487,08
1091	PERSONALE TEMPO INDETERMINATO	120.345,00	-	-	-	-	-	-	-	-	-	-	-	120.345,00
1110	CONTRIBUTI OBBLIGATORI PER IL PERSONALE TEMPO INDETERMINATO	596.569,75	96.608,99	189.737,77	143.001,89	47.283,87	2.733,92	293.299,26	65.292,68	486.843,20	6.109,30	273.326,76	224.856,06	2.425.663,45
1111	CONTRIBUTI OBBLIGATORI PER IL PERSONALE TEMPO DETERMINATO	91.491,12	33.206,32	26.451,13	-	12.434,13	-	11.497,88	-	25.573,31	-	350,45	12.541,65	213.545,99
1120	CONTRIBUTI OBBLIGATORI PER IL PERSONALE TEMPO DETERMINATO CONTRIBUTI PREVIDENZA COMPLEMENTARE	18.242,00	-	-	-	-	-	-	-	39.250,00	-	-	-	57.492,00
1130	CONTRIBUTI PER INDENNITA' DI FINE SERVIZIO E ACCANTONAMENTI TFR	19.968,83	7.538,06	7.916,73	5.579,24	2.938,04	-	13.766,19	2.079,74	27.019,37	439,23	12.933,78	10.449,86	110.629,07
1151	CONTRIBUTI RELATIVI AD ARRETRATI DI ANNI PRECEDENTI PERSONALE TEMPO INDETERMINATO	32.357,99	-	-	-	-	-	-	-	-	-	-	-	32.357,99
1241	ASSEGNI FAMILIARI	3.262,80	4.189,15	4.198,14	4.602,06	876,84	-	16.788,36	3.851,34	5.511,49	828,48	4.839,52	11.371,50	60.319,68
2010	CARTA, CANCELLERIA E STAMPATI	19.167,67	-	-	905,85	-	-	-	-	4.395,66	-	453,84	-	24.923,02
2011	STAMPATI SPECIALISTICI	-	-	-	-	-	-	-	-	1.005,28	-	-	-	1.005,28
2020	CARBURANTI, COMBUSTIBILI E LUBRIFICANTI	5.900,00	700,00	-	-	-	-	-	-	44.300,00	-	33.600,00	7.900,00	92.400,00
2030	MATERIALE INFORMATICO	-	-	-	-	33.855,55	-	-	-	-	957,41	-	-	34.812,96
2040	MATERIALE E STRUMENTI TECNICO-SPECIALISTICI	1.346,26	-	-	-	-	-	-	-	6.962,07	-	37,00	-	8.345,33
2050	PUBBLICAZIONI, GIORNALI E RIVISTE	1.643,40	-	-	-	-	-	-	-	2.256,75	-	-	-	3.900,15
2051	PUBBLICAZIONI	-	-	-	-	-	-	-	-	-	-	540,00	242,25	782,25
2060	MEDICINALI, MATERIALE SANITARIO E IGIENICO	-	-	-	-	-	-	-	-	-	-	1.717,86	-	1.717,86
2067	Acquisto materiale igienico e di pulizia (non sanitario)	150,00	-	-	-	-	-	-	-	-	-	-	-	150,00
2070	ACQUISTO DI BENI PER SPESE DI RAPPRESENTANZA	500,00	-	-	-	-	-	-	-	33,55	-	-	-	533,55
2080	EQUIPAGGIAMENTI E VESTIARIO	-	-	-	-	-	-	-	-	41.660,49	-	185,49	-	41.845,98
2081	VESTIARIO	-	-	-	-	-	-	-	-	35.253,51	-	2.479,77	-	37.733,28
2100	ALTRI MATERIALI DI CONSUMO	3.854,15	-	-	-	-	-	11.497,20	-	3.325,69	1.405,74	17.566,61	16,00	37.665,39
2106	ALTRI BENI DI CONSUMO N.A.C.	-	-	-	-	-	-	-	-	-	-	174.915,85	43,75	174.959,60
2107	ARMI LEGGERE AD USO SINGOLO E MUNIZIONI	-	-	-	-	-	-	-	-	80,00	-	-	-	80,00
2120	MATERIALI E STRUMENTI PER MANUTENZIONE	-	-	-	-	-	-	-	-	-	-	488,00	-	488,00
3070	INCARICHI PROFESSIONALI	29.124,55	-	-	-	-	-	14.193,90	-	-	-	14.985,48	-	58.303,93
3072	INTERPRETARIATO E TRADUZIONI	-	-	-	-	-	-	-	540,80	-	-	-	-	540,80
3080	ORGANIZZAZIONE MANIFESTAZIONI E CONVEGNI	12.979,84	-	-	-	-	-	150,00	70.410,08	1.793,00	2.338,38	7.099,89	-	94.771,19
3090	CORSI DI FORMAZIONE PER IL PROPRIO PERSONALE	44.755,32	20.277,78	-	-	-	-	-	-	-	-	-	-	65.033,10
3091	ACQUISTO DI SERVIZI PER ADDESTRAMENTO PERSONALE L.626	5.630,16	17.654,10	-	-	-	-	-	-	-	-	-	-	23.284,26

Articolo	RIFERIMENTI ALLA SPESA	Servizi generali	Gestione del personale	Servizi finanziari	Gestione dell'entrata	Informatica	Anagrafe e statistica	Gestione del territorio	Sviluppo e promozione del territorio	Sicurezza	Politiche culturali (ccordinamento) e giovani	Servizi educativi	Servizi sociali	RIEPILOGO BILANCIO
3103	ASSISTENZA ALL'UTENTE E FORMAZIONE	1.200,00	-	-	-	-	-	-	-	-	-	-	-	1.200,00
3110	MANUTENZIONE ORDINARIA E RIPARAZIONI DI IMMOBILI	-	-	-	-	-	-	-	-	-	-	10.841,18	-	10.841,18
3112	Manutenzione ordinaria e riparazioni di impianti e macchinari	5.624,32	-	-	-	-	-	-	-	-	-	13.927,96	-	19.552,28
3120	MANUTENZIONE ORDINARIA E RIPARAZIONI DI AUTOMEZZI	5.386,21	-	-	-	-	-	-	-	36.357,46	-	34.500,00	8.658,00	84.901,67
3130	ALTRE SPESE DI MANUTENZIONE ORDINARIA E RIPARAZIONI	1.017,06	-	-	-	683,20	-	-	-	14.122,72	-	3.355,28	-	19.178,26
3140	SERVIZI AUSILIARI E SPESE DI PULIZIA	-	-	-	-	-	-	-	-	-	-	11.796,18	-	11.796,18
3142	TRASPORTI TRASLOCHI E FACCHINAGGI	4.965,40	-	-	-	-	-	-	-	-	-	3.117,56	-	8.082,96
3145	SERVIZI PER I SISTEMI E RELATIVA MANUTENZIONE	-	-	-	-	48.131,13	-	-	-	11.712,00	-	-	-	59.843,13
3146	SERVIZI DI SICUREZZA	-	-	-	-	56.009,97	-	-	-	-	-	-	-	56.009,97
3149	SERVIZI PER LE POSTAZIONIDI LAVORO E RELATIVA MANUTENZIONE	-	-	-	-	36.575,60	-	-	-	-	-	-	-	36.575,60
3150	UTENZE E CANONI PER TELEFONIA E RETI DI TRASMISSIONE	6.000,00	-	-	-	-	-	-	800,00	-	-	13.370,00	-	20.170,00
3151	TELEFONIA MOBILE	21.872,21	-	-	-	-	-	-	-	-	-	-	-	21.872,21
3152	ACCESSO BANCHE DATI E PUBBLICAZIONI ON LINE	12.436,98	-	-	-	-	-	-	-	457,50	-	-	-	12.894,48
3153	SERVIZI DI RETI PER TRASMISSIONI DATI VOIP E MANUTENZIONE	-	-	-	-	36.600,00	-	-	-	-	-	-	-	36.600,00
3160	UTENZE E CANONI PER ENERGIA ELETTRICA	7.300,00	-	-	-	-	-	-	-	-	-	318.716,08	-	326.016,08
3170	UTENZE E CANONI PER ACQUA	-	-	-	-	-	-	-	-	-	-	121.679,00	-	121.679,00
3180	UTENZE E CANONI PER RISCALDAMENTO	-	-	-	-	-	-	-	-	-	-	744.324,12	-	744.324,12
3190	UTENZE E CANONI PER ALTRI SERVIZI	1.354,20	-	-	-	-	-	-	565,30	23.685,23	-	-	-	25.604,73
3210	ACCERTAMENTI SANITARI RESI NECESSARI DALL'ATTIVITA' LAVORATIVA	23.137,00	-	-	-	-	-	-	-	-	-	-	-	23.137,00
3220	SPESE POSTALI	80.506,39	-	-	-	-	-	-	-	200,00	-	40.251,52	8.989,26	129.947,17
3230	ASSICURAZIONI	32.000,00	-	-	-	-	-	-	-	-	-	-	-	32.000,00
3231	PREMI DI ASSICURAZIONE SU BENI MOBILI	13.831,07	-	-	-	-	-	-	-	-	-	-	-	13.831,07
3232	PREMI DI ASSICURAZIONE SU BENI IMMOBILI	3.502,13	-	-	-	-	-	-	-	-	-	-	-	3.502,13
3234	ALTRI PREMI DI ASSICURAZIONE CONTRO DANNI	4.749,47	-	-	-	-	-	-	-	-	-	3.166,32	-	7.915,79
3235	ALTRI PREMI DI ASSICURAZIONE N.A.C.	11.485,52	-	-	-	-	-	-	-	-	-	-	-	11.485,52
3240	ACQUISTO DI SERVIZI PER SPESE DI RAPPRESENTANZA	2.632,25	-	-	-	-	-	-	-	1.500,00	-	-	-	4.132,25
3251	ORGANO DI REVISIONE ECONOMICO FINANZIARIO	6.115,62	-	-	-	-	-	-	-	-	-	-	-	6.115,62
3260	SPESE PER GLI ORGANI ISTITUZIONALI DELL'ENTE - RIMBORSI	2.000,00	-	-	-	-	-	-	-	-	-	-	-	2.000,00
3261	RIMBORSO DATORI DI LAVORO PER ASSENZE AMMINISTRATORI	9.500,00	-	-	-	-	-	-	-	-	-	-	-	9.500,00
3270	BUONI PASTO E MENSA PER IL PERSONALE	45.000,00	-	-	-	-	-	-	-	-	-	-	-	45.000,00
3290	ASSISTENZA INFORMATICA E MANUTENZIONE SOFTWARE	-	-	-	-	327.376,83	-	-	9.658,01	26.527,19	-	-	10.431,00	373.992,83
3300	TRATTAMENTO DI MISSIONE E RIMBORSI SPESE VIAGGI	13.117,74	6.750,00	-	-	-	-	-	-	-	1.335,00	6.800,00	500,00	28.502,74
3310	SPESE PER LITI (PATROCINIO LEGALE)	15.486,56	35.603,64	-	6.840,28	-	-	-	-	-	-	-	-	57.930,48
3320	ALTRE SPESE PER SERVIZI	217.907,01	305,00	-	110.250,98	678,86	-	715.429,33	78.069,90	196.056,96	94.483,73	220.749,72	4.366.959,95	6.000.891,44

Articolo	RIFERIMENTI ALLA SPESA	Servizi generali	Gestione del personale	Servizi finanziari	Gestione dell'entrata	Informatica	Anagrafe e statistica	Gestione del territorio	Sviluppo e promozione del territorio	Sicurezza	Politiche culturali (ccordinamento) e giovani	Servizi educativi	Servizi sociali	RIEPILOGO BILANCIO
3327	ONERI PER IL SERVIZIO DI TESORERIA	-	-	-	-	-	-	-	-	-	-	25.000,00	5.100,00	30.100,00
3330	RETTE RICOVERO IN STRUTTURE PER ANZIANI/MINORI/HANDICAP ED ALTRI SERVIZI CONNESSI	-	-	-	-	-	-	-	-	-	-	-	4.053.334,29	4.053.334,29
3340	MENSE SCOLASTICHE	-	-	-	-	-	-	-	-	-	-	4.251.418,80	-	4.251.418,80
3350	SERVIZI SCOLASTICI	-	-	-	-	-	-	-	-	-	-	4.881.359,44	-	4.881.359,44
3360	ORGANISMI E ALTRE COMMISSIONI ISTITUITI PRESSO L'ENTE	-	13.654,91	-	-	-	-	4.200,00	1.000,00	-	-	-	-	18.854,91
3372	BANDI DI GARA	11.892,24	-	-	-	-	-	-	-	-	-	-	-	11.892,24
332M	SERVIZI PER LA INTEROPERABILITA' E LA COOPERAZIONE	-	-	-	-	90.693,61	-	-	1.250,00	-	-	-	-	91.943,61
4010	NOLEGGI	17.918,47	-	-	-	-	-	-	-	-	-	-	-	17.918,47
4011	NOLEGGI DI MEZZI DI TRASPORTO	-	784,71	-	-	-	-	-	-	-	-	-	-	784,71
4020.1	LOCAZIONI	-	-	-	-	-	-	-	-	-	-	475.665,19	11.700,00	487.365,19
4020	LOCAZIONI	-	-	-	-	-	-	-	-	-	-	13.460,26	-	13.460,26
4040	LICENZE SOFTWARE	-	-	-	-	27.565,78	-	-	-	-	-	-	-	27.565,78
4990	ALTRI UTILIZZO DI BENI DI TERZI	249.995,14	250,00	-	-	-	-	-	5.000,00	21.183,21	1.402,49	104.150,76	-	381.981,60
5011	TRASFERIMENTO MINISTERO PUBBLICA ISTRUZIONE - ISTITUZIONI SCOLASTICHE	-	-	-	-	-	-	-	-	-	-	207.700,00	59.000,00	266.700,00
5110	TRASFERIMENTI CORRENTI A PROVINCE	-	-	-	-	-	-	6.000,00	-	-	-	-	-	6.000,00
5210.1	TRASFERIMENTI CORRENTI A COMUNI - GIRO DELLE CONTRAVVENZIONI	-	-	-	-	-	-	-	-	832.255,06	-	-	-	832.255,06
5210	TRASFERIMENTI CORRENTI A COMUNI	1.465.978,48	-	-	-	-	-	-	19.066,90	-	-	18.257,10	-	1.501.302,48
5410	TRASFERIMENTI CORRENTI AD AZIENDE SANITARIE	-	-	-	-	-	-	-	-	-	-	-	206.300,00	206.300,00
5450	TRASFERIMENTI CORRENTI ALTRE AMI	-	-	-	-	-	-	-	5.813,44	-	-	-	-	5.813,44
5520	TRASFERIMENTI CORRENTI AD ALTRE IMPRESE DI PUBBLICI SERVIZI	-	-	-	-	-	-	-	9.000,00	-	-	-	-	9.000,00
5680	TRASFERIMENTI CORRENTI A ARPA	-	-	-	-	-	-	11.420,00	-	-	-	-	-	11.420,00
5690	TRASFERIMENTI CORRENTI A ALTRI ENTI DEL SETTORE PUBBLICO	960,75	-	-	-	-	-	-	-	-	3.490,00	-	-	4.450,75
5692	Trasferimenti correnti a enti centrali a struttura associativa	-	-	-	2.000,00	-	-	1.170,00	-	-	-	-	-	3.170,00
5696	Trasferimenti correnti a altre Amministrazioni Locali n.a.c.	-	-	-	-	-	-	-	-	-	11.000,00	-	-	11.000,00
5720	TRASFERIMENTI CORRENTI A IMPRESE PRIVATE	-	-	-	-	-	-	-	168.557,05	-	-	69.784,84	-	238.341,89
5810	TRASFERIMENTI CORRENTI A FAMIGLIE	-	-	-	-	-	-	-	-	-	-	205.239,44	87.932,12	293.171,56
5811	Trasferimenti correnti a famiglie - Interventi assistenziali - Altri assegni e sussidi assistenziali	-	-	-	-	-	-	-	-	-	-	-	700.319,99	700.319,99
5820	TRASFERIMENTI CORRENTI A ISTITUZIONI SOCIALI PRIVATE	-	-	-	-	-	-	-	10.684,00	-	-	896.507,48	195.090,12	1.102.281,60
5830	TRASFERIMENTI CORRENTI AD ALTRI	-	-	-	-	-	-	-	-	-	-	-	158.551,60	158.551,60
6220	INTERESSI PASSIVI AD ALTRI SOGGETTI PER FINANZIAMENTI A MEDIO-LUNGO	-	-	-	-	-	-	-	-	-	-	4.123,27	-	4.123,27
7010	IRAP PERSONALE TEMPO INDETERMINATO	196.524,91	28.184,91	58.399,49	43.285,09	14.604,93	964,86	89.727,89	18.200,98	150.249,76	1.889,79	31.449,02	65.599,29	699.080,92
7011	IRAP PERSONALE TEMPO DETERMINATO	28.254,32	9.427,76	6.324,38	-	3.708,13	-	3.394,23	-	7.744,96	-	-	3.708,12	62.561,90
7012	IRAP LAVORATORI AUTONOMI	-	312,19	-	-	-	-	-	340,00	10,63	-	223,28	-	886,10
7015	IRAP PERSONALE COMANDATO	5.903,00	-	951,00	-	-	1.013,00	363,00	2.440,00	-	337,00	1.340,00	234,00	12.581,00
7110	IMPOSTE SUL PATRIMONIO	36,39	-	-	-	-	-	-	-	-	-	-	-	36,39
7111	Tassa di circolazione dei veicoli a motore (tassa automobilistica)	553,22	-	-	-	-	-	-	-	1.493,12	-	-	303,02	2.349,36
7120	IMPOSTE SU REGISTRO	723,00	-	-	-	-	-	-	-	-	-	-	-	723,00

Articolo	RIFERIMENTI ALLA SPESA	Servizi generali	Gestione del personale	Servizi finanziari	Gestione dell'entrata	Informatica	Anagrafe e statistica	Gestione del territorio	Sviluppo e promozione del territorio	Sicurezza	Politiche culturali (ccordinamento) e giovani	Servizi educativi	Servizi sociali	RIEPILOGO BILANCIO
7131	IVA COMMERCIALE SPLIT PAYMENT	-	-	509.217,49	-	-	-	-	-	-	-	-	-	509.217,49
7150	VALORI BOLLATI	780,96	-	-	240,00	-	-	-	-	-	-	-	-	1.020,96
7160	ALTRI TRIBUTI	-	-	-	-	-	-	-	-	-	-	12.396,73	-	12.396,73
8020	ALTRI ONERI STRAORDINARI DALLA GESTIONE CORRENTE	-	-	-	-	-	-	1.650,00	-	6.186,71	-	721,38	-	8.558,09
8040	ONERI DA SENTENZE SFAVOREVOLI (ESCLUSA OBBLIGAZIONE PRINCIPALE)	5.373,68	-	-	1.000,00	-	-	-	-	1.099,03	-	-	-	7.472,71
	Totale titolo I	6.182.969,61	739.850,26	1.591.161,97	841.799,49	952.592,97	31.242,86	2.292.628,69	743.063,29	3.889.018,21	152.816,69	14.320.999,13	11.070.839,04	42.808.982,21
4	INFRASTRUTTURE TELEMATICHE	-	-	-	-	-	-	-	-	391.913,19	-	-	-	391.913,19
464	MEZZI DI TRASPORTO	-	-	-	-	-	-	-	-	82.630,47	-	-	-	82.630,47
465	MOBILI, MACCHINARI E ATTREZZATURE	6.149,29	-	-	-	-	-	-	-	-	-	-	-	6.149,29
467	HARDWARE	-	-	-	-	1.049,29	-	-	-	21.748,94	-	5.965,80	-	28.764,03
468	ACQUISIZIONE O REALIZZAZIONE SOFTWARE	-	-	-	8.289,90	20.523,04	-	-	-	18.605,00	-	-	-	47.417,94
471	ALTRI BENI MATERIALI	-	-	-	-	-	-	-	-	8.601,00	-	6.747,81	1.690,36	17.039,17
A007	FABBRICATI AD USO SCOLASTICO	-	-	-	-	-	-	-	-	-	-	390.322,98	-	390.322,98
A014	FABBRICATI DESTINATI AD ASILI NIDO	-	-	-	-	-	-	-	-	-	-	768,60	-	768,60
A465	MOBILI E ARREDI N.A.C.	-	-	-	-	-	-	-	-	-	-	64.022,89	-	64.022,89
A467	SERVER	-	-	-	-	1.683,60	-	-	-	-	-	-	-	1.683,60
B465	MACCHINARI	4.567,68	-	-	-	-	-	-	-	4.270,00	-	2.240,02	-	11.077,70
B467	POSTAZIONI DI LAVORO	-	-	-	-	63.164,17	-	-	-	-	-	-	-	63.164,17
C467	PERIFERICHE	-	-	-	-	12.233,15	-	-	-	-	-	-	-	12.233,15
D467	APPARATI DI TELECOMUNICAZIONE	-	-	-	-	15.879,81	-	-	-	-	-	-	-	15.879,81
F462	Attrezzature n.a.c." e al SIOPE 2502	-	-	-	-	-	-	-	-	81.696,32	1.867,04	-	-	83.563,36
F465	MACCHINE PER UFFICIO	499,61	-	-	-	-	-	-	-	-	-	-	-	499,61
	Totale titolo II	11.216,58	-	-	8.289,90	114.533,06	-	-	-	609.464,92	1.867,04	470.068,10	1.690,36	1.217.129,96
963	RIMBORSO MUTUI E PRESTITI AD ALTRI - IN EURO	-	-	-	-	-	-	-	-	-	-	25.358,15	-	25.358,15
	Totale titolo IV	-	-	-	-	-	-	-	-	-	-	25.358,15	-	25.358,15
	Totale titolo I	6.182.969,61	739.850,26	1.591.161,97	841.799,49	952.592,97	31.242,86	2.292.628,69	743.063,29	3.889.018,21	152.816,69	14.320.999,13	11.070.839,04	42.808.982,21
	Totale titolo II	11.216,58	-	-	8.289,90	114.533,06	-	-	-	609.464,92	1.867,04	470.068,10	1.690,36	1.217.129,96
	Totale titolo IV	-	-	-	-	-	-	-	-	-	-	25.358,15	-	25.358,15
	TOTALE SPESA	6.194.186,19	739.850,26	1.591.161,97	850.089,39	1.067.126,03	31.242,86	2.292.628,69	743.063,29	4.498.483,13	154.683,73	14.816.425,38	11.072.529,40	44.051.470,32

CONSUNTIVO 2018	Servizi generali	Gestione del personale	Servizi finanziari	Gestione dell'entrata	Informatica	Anagrafe e statistica	Gestione del territorio	Sviluppo e promozione del territorio	Sicurezza	Politiche culturali (ccordinamento) e giovani	Servizi educativi	Servizi sociali	RIEPILOGO BILANCIO
RIFERIMENTI ALLA SPESA													
Costo del personale a tempo indeterminato IRAP compresa assegnato ai servizi	754.334,00	553.957,00	1.206.172,00	823.515,00	276.258,00	-	1.623.790,00	402.220,00	3.036.536,00	81.365,00	1.802.310,00	1.057.107,00	11.617.584,00
Costo del personale a tempo determinato IRAP compresa assegnato ai servizi	146.843,00	243.069,00	207.502,00	-	95.829,00	-	89.173,00	-	204.995,00	-	57.790,00	57.790,00	1.102.991,00
Costo del personale a tempo determinato IRAP compresa comandato ai Comuni	34.730,00	-	17.951,00	32.358,00	-	-	169.584,00	-	-	-	3.145,00	10.572,00	268.340,00
Personale Comuni comandato Unione emolumenti	88.150,00	-	14.217,00	-	-	15.044,00	5.440,05	36.281,00	-	5.008,00	19.988,00	4.969,46	189.107,51
Personale Comuni comandato Unione IRAP	5.903,00	-	951,00	-	-	1.072,00	363,00	2.440,00	-	337,00	1.340,00	234,00	12.640,00
Altre spese di personale Irap compresa	378.076,06	13.017,26	-	15.940,00	-	30.185,86	12.880,07	-	45.000,00	-	31.777,31	5.678,80	532.555,36
SCOSTAMENTI PERSONALE	- 2.496,61	- 3.347,77	- 14.258,52	- 1.554,62	- 7.269,36	- 15.059,00	- 26.356,86	- 3.553,19	- 52.401,61	- 825,94	- 11.369,08	- 12.558,57	- 149.399,25
Imposte e tasse diverse	2.093,57	312,19	-	240,00	-	-	-	340,00	1.503,75	-	12.620,01	303,02	17.412,54
Totale preconsuntivo macro 1 e 2	1.319.483,02	807.007,69	1.418.317,48	870.498,38	364.817,64	16.198,86	1.869.433,21	401.446,81	3.235.633,14	82.547,94	1.897.613,24	1.119.126,25	13.402.123,65
Straordinario - Riparto	- 67.905,00	6.133,00	2.878,00	-	-	-	15.429,00	3.468,00	36.875,00	-	-	3.121,00	-
Beni e servizi	952.984,34	95.980,14	-	117.997,11	658.170,33	-	745.470,43	167.294,09	472.888,27	101.922,75	11.551.719,16	8.473.874,50	23.338.301,12
Trasferimenti	1.466.939,23	-	-	2.000,00	-	-	18.590,00	213.121,39	-	14.490,00	1.395.488,86	1.407.193,83	4.517.823,31
Trasferimenti - giro delle contravvenzioni	-	-	-	-	-	-	-	-	832.255,06	-	-	-	832.255,06
Interessi passivi	-	-	-	-	-	-	-	-	-	-	4.123,27	-	4.123,27
Rimborsi e poste correttive delle entrate	-	-	-	-	-	-	1.650,00	-	6.186,71	-	721,38	-	8.558,09
Fondo svalutazione crediti	-	-	-	-	-	-	-	-	-	-	190.204,00	6.064,00	196.268,00
IVA COMMERCIALE SPLIT PAYMENT	-	-	509.217,49	-	-	-	-	-	-	-	-	-	509.217,49
Altre spese correnti	5.373,68	-	-	1.000,00	-	-	-	-	1.099,03	-	-	-	7.472,71
Quota capitale ammortamento mutui	-	-	-	-	-	-	-	-	-	-	25.358,15	-	25.358,15
Spese in conto capitale	11.216,58	-	-	8.289,90	114.533,06	-	-	-	609.464,92	1.867,04	470.068,10	1.690,36	1.217.129,96
TOTALE SPESA DA FINANZIARE	3.776.241,85	909.120,82	1.944.629,97	999.785,39	1.137.821,03	31.242,86	2.656.012,69	821.612,29	5.194.402,13	205.836,73	15.655.294,16	11.016.039,40	44.247.738,32
RIFERIMENTI ALL'ENTRATA													
Avanzo corrente	1.578.593,48	-	-	-	-	-	-	118.112,54	-	-	-	746.536,44	2.443.242,46
Avanzo investimenti	-	-	-	-	-	-	-	-	574.256,45	-	32.236,84	-	606.493,29
Trasferimenti (al netto enti)	689.677,58	351.996,94	38.677,14	25.784,76	39.208,84	-	88.545,05	96.397,69	25.232,99	39.484,00	1.322.941,69	5.652.850,35	8.369.796,63
Trasferimento enti conto locazioni e utenze	-	-	-	-	-	-	-	-	-	-	1.618.181,25	-	1.618.181,25
Trasferimento enti conto gestione	1.981.411,30	584.913,26	1.400.672,00	984.469,30	1.171.719,20	31.884,78	2.040.558,25	707.294,08	3.976.628,71	153.462,50	6.911.531,35	4.356.621,95	24.301.166,68
Provento dei beni e servizi	144.016,22	58.170,26	17.951,00	32.358,00	-	-	712.816,92	60.508,62	20.329,98	-	5.316.675,75	1.194.243,14	7.557.069,89
Provento dei beni e servizi - giro delle contravvenzioni	-	-	-	-	-	-	-	-	894.588,81	-	-	-	894.588,81
IVA COMMERCIALE SPLIT PAYMENT	-	-	509.217,49	-	-	-	-	-	-	-	148.939,01	-	658.156,50
Titolo IV (al netto trasferimento enti)	-	-	-	-	-	-	-	-	10.000,00	20.890,00	-	-	30.890,00
Trasferimento enti in conto capitale	-	-	-	-	-	-	-	-	3.000,00	-	290.636,58	-	293.636,58
Assunzione di mutui	-	-	-	-	-	-	-	-	-	-	100.000,00	-	100.000,00
TOTALE FONTI DI FINANZIAMENTO	4.392.698,58	995.080,06	1.966.517,63	1.042.612,06	1.210.928,04	31.884,78	2.841.920,22	982.312,93	5.504.036,94	213.836,50	15.741.142,47	11.950.251,88	46.873.222,09
Saldo da ripartire (S - E)	- 616.456,73	- 85.959,24	- 21.887,66	- 42.828,67	- 73.407,01	- 641,92	- 185.907,53	- 160.700,64	- 309.634,81	- 8.000,77	- 185.848,31	- 934.212,48	- 2.625.483,77
Saldo da ripartire (al netto quote)	1.364.954,57	498.954,02	1.378.784,34	941.642,63	1.098.312,19	31.242,86	1.854.650,72	546.593,44	3.666.993,90	145.461,73	6.725.683,04	3.422.409,47	21.675.682,91

GESTIONE QUOTE DI CONTRIBUZIONE ENTI	Servizi generali	Gestione del personale	Servizi finanziari	Gestione dell'entrata	Informatica	Anagrafe e statistica	Gestione del territorio	Sviluppo e promozione del territorio	Sicurezza	Politiche culturali (ccordinamento) e giovani	Servizi educativi	Servizi sociali	RIEPILOGO BILANCIO
Quote di contribuzione accertate													
TRASFERIMENTI CORRENTI DA ALFONSINE	197.853,28	64.999,39	149.302,04	105.186,46	136.846,85	4.210,73	201.469,52	83.936,40	447.645,29	17.900,16	735.981,13	508.164,86	2.653.496,11
TRASFERIMENTI CORRENTI DA BAGNACAVALLO	260.222,96	93.729,43	209.607,42	164.875,99	191.634,03	6.518,42	356.597,64	127.149,69	630.649,80	25.130,32	1.079.403,51	713.420,45	3.858.939,66
TRASFERIMENTI CORRENTI DA BAGNARA	42.086,11	18.697,79	30.464,96	13.297,99	29.136,25	735,82	49.236,31	16.658,68	91.126,56	3.652,51	248.435,73	103.690,63	647.219,34
TRASFERIMENTI CORRENTI DA CONSELICE	156.082,18	53.907,30	122.147,13	99.861,99	111.877,01	2.508,62	196.776,91	62.384,59	381.903,29	14.644,50	568.818,76	415.740,32	2.186.652,60
TRASFERIMENTI CORRENTI DA COTIGNOLA	119.378,31	45.528,31	93.418,39	75.528,57	86.864,80	3.759,70	161.045,30	50.438,82	278.370,65	11.200,15	486.980,81	317.959,09	1.730.472,90
TRASFERIMENTI CORRENTI DA FUSIGNANO	128.914,04	40.216,52	101.974,55	82.533,73	92.631,45	2.156,42	164.300,76	56.431,54	311.328,28	12.225,96	512.016,82	347.080,89	1.851.810,96
TRASFERIMENTI CORRENTI DA LUGO	848.999,13	182.243,90	524.332,85	331.320,68	368.640,07	8.709,76	631.354,11	226.033,36	1.317.399,47	48.396,19	1.991.659,47	1.373.911,47	7.863.000,46
TRASFERIMENTI CORRENTI DA MASSA	172.454,12	65.422,43	132.976,62	91.367,11	120.896,22	2.701,51	220.035,64	63.682,49	408.902,58	15.942,87	974.448,31	452.599,60	2.721.429,50
TRASFERIMENTI CORRENTI DA SANT'AGATA	55.421,17	20.168,19	36.448,04	20.496,78	33.192,52	583,80	59.742,06	20.578,51	109.302,79	4.369,84	313.786,81	124.054,64	798.145,15
Totale	1.981.411,30	584.913,26	1.400.672,00	984.469,30	1.171.719,20	31.884,78	2.040.558,25	707.294,08	3.976.628,71	153.462,50	6.911.531,35	4.356.621,95	24.301.166,68
Quote di contribuzione determinate a consuntivo													
TRASFERIMENTI CORRENTI DA ALFONSINE	162.066,91	55.884,38	146.275,30	100.304,08	128.284,51	4.135,86	181.924,97	63.036,55	425.572,19	16.966,94	709.754,74	399.196,50	2.393.402,92
TRASFERIMENTI CORRENTI DA BAGNACAVALLO	210.177,29	79.557,74	205.358,14	157.038,73	179.613,24	6.413,30	329.158,76	92.273,43	575.425,54	23.820,15	1.082.546,48	560.438,10	3.501.820,90
TRASFERIMENTI CORRENTI DA BAGNARA	16.249,69	16.248,14	29.847,35	12.316,79	27.389,11	720,55	45.248,25	12.947,81	72.963,77	3.482,09	215.387,87	81.455,72	534.237,14
TRASFERIMENTI CORRENTI DA CONSELICE	76.832,38	45.882,42	119.670,88	95.669,36	104.871,98	2.447,36	180.787,11	49.601,16	320.126,28	13.881,00	568.035,28	326.591,02	1.904.396,23
TRASFERIMENTI CORRENTI DA COTIGNOLA	97.336,81	38.824,75	91.524,55	73.168,64	81.507,34	3.712,85	140.209,10	39.240,25	265.944,87	10.616,22	481.945,00	249.777,51	1.573.807,90
TRASFERIMENTI CORRENTI DA FUSIGNANO	105.035,38	34.474,05	99.907,26	79.436,31	86.783,31	2.105,28	150.951,68	44.429,64	285.077,75	11.588,56	495.851,72	272.654,58	1.668.295,52
TRASFERIMENTI CORRENTI DA LUGO	754.410,90	154.957,69	520.210,88	317.805,74	345.490,32	8.507,32	578.512,04	178.003,56	1.241.033,41	45.873,05	1.954.749,06	1.079.296,68	7.178.850,65
TRASFERIMENTI CORRENTI DA MASSA	103.430,14	55.607,21	130.280,83	86.427,95	113.270,13	2.634,83	192.888,04	50.715,26	383.177,41	15.111,69	949.923,32	355.546,38	2.232.152,91
TRASFERIMENTI CORRENTI DA SANT'AGATA	46.275,33	17.517,64	35.709,14	19.475,02	31.102,26	565,52	54.970,81	16.345,78	97.672,69	4.142,02	267.489,57	97.452,98	688.718,75
Totale	1.364.954,55	498.954,02	1.378.784,33	941.642,62	1.098.312,20	31.242,87	1.854.650,76	546.593,44	3.666.993,90	145.461,72	6.725.683,04	3.422.409,47	21.675.682,92
Saldo quote di contribuzione													
TRASFERIMENTI CORRENTI DA ALFONSINE	35.786,37	9.115,01	3.026,74	4.882,38	8.562,34	74,87	19.544,55	20.899,65	22.073,10	933,22	26.226,39	108.968,36	260.093,19
TRASFERIMENTI CORRENTI DA BAGNACAVALLO	50.045,67	14.171,69	4.249,28	7.837,26	12.020,79	105,12	27.438,88	34.876,26	55.224,26	1.310,17	3.142,97	152.982,35	357.118,76
TRASFERIMENTI CORRENTI DA BAGNARA	25.836,42	2.449,65	617,61	981,20	1.747,14	15,27	3.988,06	3.710,87	18.162,79	190,42	33.047,86	22.234,91	112.982,20
TRASFERIMENTI CORRENTI DA CONSELICE	79.249,60	8.024,88	2.476,25	4.192,63	7.005,03	61,26	15.989,80	12.783,43	61.777,01	763,50	783,48	89.149,30	282.256,37
TRASFERIMENTI CORRENTI DA COTIGNOLA	22.041,50	6.703,56	1.893,84	2.359,93	5.357,46	46,85	20.836,20	11.198,57	12.425,78	583,93	5.035,81	68.181,58	156.665,00
TRASFERIMENTI CORRENTI DA FUSIGNANO	23.878,66	5.742,47	2.067,29	3.097,42	5.846,14	51,14	13.349,08	12.001,90	26.250,53	637,40	16.165,10	74.426,31	183.515,44
TRASFERIMENTI CORRENTI DA LUGO	94.588,23	27.286,21	4.121,97	13.514,94	23.149,75	202,44	52.842,07	48.029,80	76.366,06	2.523,14	36.910,41	294.614,79	674.149,81
TRASFERIMENTI CORRENTI DA MASSA	275.884,26	9.815,22	2.695,79	4.939,16	7.626,09	66,68	27.147,60	12.967,23	25.725,17	831,18	24.624,99	97.053,22	489.276,59
TRASFERIMENTI CORRENTI DA SANT'AGATA	9.145,84	2.650,55	738,90	1.021,76	2.090,26	18,28	4.771,25	4.232,73	11.630,10	227,82	46.297,24	26.601,66	109.426,40
Totale	616.466,75	85.959,24	21.887,67	42.826,68	73.407,00	641,91	185.907,49	160.700,64	309.634,81	8.000,78	185.848,31	934.212,48	2.625.483,76

Articolo	SERVIZI EDUCATIVI - GESTIONE DELL'ENTRATA	Rendiconto 2018	161 Servizi educativi costi generali U.O.	162 Asili nido	163 Scuole materne	164 Scuole primarie	165 Scuole medie inferiori	167 Trasporti scolastici	168 Refezione scolastica	169 Centri ricreativi estivi	182 Altri servizi per l'infanzia	TOTALE
	AVANZO INVESTIMENTI	32.236,84	-	-	-	32.236,84	-	-	-	-	-	32.236,84
2102	ALTRI TRASFERIMENTI CORRENTI DALLO STATO	688.794,88	-	529.065,77	137.360,69	-	-	-	-	-	22.368,42	688.794,88
2202	ALTRI TRASFERIMENTI CORRENTI DALLA REGIONE	394.007,37	-	181.519,01	-	-	-	-	-	61.206,17	151.282,19	394.007,37
2202,1	ALTRI TRASFERIMENTI CORRENTI DALLA REGIONE - REGIONE E STATALI REGIONALIZZATI ALLE UNIONI	27.626,53	27.626,53	-	-	-	-	-	-	-	-	27.626,53
2401	TRASFERIMENTI CORRENTI DAL UNIONE EUROPEA	89.523,71	89.523,71	-	-	-	-	-	-	-	-	89.523,71
2501	TRASFERIMENTI CORRENTI DA PROVINCIA	54.115,68	-	-	-	-	-	31.480,01	-	-	22.635,67	54.115,68
2503	TRASFERIMENTI CORRENTI DA ALFONSINE	735.981,13	53.593,66	389.748,38	43.360,00	6.139,00	5.440,00	71.611,36	77.605,19	34.192,34	54.291,20	735.981,13
2504	TRASFERIMENTI CORRENTI DA BAGNACAVALLO	1.079.403,51	94.159,88	477.478,60	277.154,70	8.390,00	6.465,00	61.593,08	35.655,44	58.783,06	59.723,75	1.079.403,51
2505	TRASFERIMENTI CORRENTI DA BAGNARA	248.435,73	14.506,61	93.252,95	44.567,00	56.053,00	1.840,00	19.155,14	-	3.671,69	15.389,34	248.435,73
2506	TRASFERIMENTI CORRENTI DA CONSELICE	568.818,76	43.093,30	267.552,99	6.657,00	12.841,00	3.991,00	75.843,65	79.155,24	24.621,81	55.062,77	568.818,76
2507	TRASFERIMENTI CORRENTI DA COTIGNOLA	486.980,81	33.790,84	210.036,46	32.646,00	3.802,00	2.594,00	68.663,80	29.681,24	33.759,94	72.006,53	486.980,81
2508	TRASFERIMENTI CORRENTI DA FUSIGNANO	512.016,82	55.342,77	166.868,94	42.619,00	4.622,00	2.871,00	56.511,19	45.830,16	27.498,99	109.852,77	512.016,82
2509	TRASFERIMENTI CORRENTI DA LUGO	1.991.659,47	196.388,91	690.196,30	704.955,80	15.380,00	13.407,00	92.636,81	121.864,17	30.879,62	125.950,86	1.991.659,47
2510	TRASFERIMENTI CORRENTI DA MASSA	974.448,31	61.070,84	323.342,15	312.125,32	6.420,00	3.440,00	37.317,65	149.518,32	29.041,72	52.172,31	974.448,31
2511	TRASFERIMENTI CORRENTI DA SANT'AGATA	313.786,81	12.059,04	144.714,38	44.691,00	39.636,00	669,00	29.298,87	25.198,00	5.853,69	11.666,83	313.786,81
2503,1	TRASFERIMENTI CORRENTI DA ALFONSINE	239.913,53	-	40.631,33	20.900,00	93.300,00	57.700,00	-	27.382,20	-	-	239.913,53
2504,1	TRASFERIMENTI CORRENTI DA BAGNACAVALLO	223.399,37	-	50.767,21	35.000,00	63.500,00	45.700,00	537,40	27.894,76	-	-	223.399,37
2505,1	TRASFERIMENTI CORRENTI DA BAGNARA	27.451,24	-	-	-	15.245,00	6.104,00	537,40	5.564,84	-	-	27.451,24
2506,1	TRASFERIMENTI CORRENTI DA CONSELICE	209.949,36	-	24.288,20	22.874,00	53.200,00	94.100,00	-	15.487,16	-	-	209.949,36
2507,1	TRASFERIMENTI CORRENTI DA COTIGNOLA	178.137,11	8.250,00	14.953,01	31.900,00	61.600,00	49.500,00	-	11.934,10	-	-	178.137,11
2508,1	TRASFERIMENTI CORRENTI DA FUSIGNANO	157.396,81	12.500,00	23.599,97	16.850,00	49.300,00	51.600,00	-	3.546,84	-	-	157.396,81
2509,1	TRASFERIMENTI CORRENTI DA LUGO	392.038,24	-	75.993,86	58.912,21	122.953,56	115.664,43	-	18.514,18	-	-	392.038,24
2510,1	TRASFERIMENTI CORRENTI DA MASSA	163.614,64	-	26.905,26	39.496,15	53.900,00	38.400,00	-	4.913,23	-	-	163.614,64
2511,1	TRASFERIMENTI CORRENTI DA SANT'AGATA	26.280,95	-	7.180,95	-	12.100,00	7.000,00	-	-	-	-	26.280,95
2514	TRASFERIMENTI CORRENTI DA ALTRI COMUNI	37.873,52	-	-	12.995,00	-	-	-	-	-	24.878,52	37.873,52

			161	162	163	164	165	167	168	169	182	
Articolo	SERVIZI EDUCATIVI - GESTIONE DELL'ENTRATA	Rendiconto 2018	Servizi educativi costi generali U.O.	Asili nido	Scuole materne	Scuole primarie	Scuole medie inferiori	Trasporti scolastici	Refezione scolastica	Centri ricreativi estivi	Altri servizi per l'infanzia	TOTALE
2599	TRASFERIMENTI CORRENTI DA ALTRI ENTI DEL SETTORE PUBBLICO	31.000,00	-	-	-	-	-	-	-	31.000,00	-	31.000,00
3105	PROVENTI DA SERVIZI N.A.C.	211.084,23	27.000,00	-	184.084,23	-	-	-	-	-	-	211.084,23
3112	PROVENTI DA ASILO NIDO	1.273.249,42	-	1.273.249,42	-	-	-	-	-	-	-	1.273.249,42
3114	PROVENTI DA CORSI EXTRASCOLASTICI	225.587,32	-	-	-	-	-	-	-	89.708,94	135.878,38	225.587,32
3118	PROVENTI DA MENSE	3.287.051,84	-	-	-	-	-	-	3.287.051,84	-	-	3.287.051,84
3126	PROVENTI DA TRASPORTO SCOLASTICO	162.266,03	-	-	-	-	-	162.266,03	-	-	-	162.266,03
3400	UTILI NETTI DELLE AZIENDE SPECIALI E PARTECIPATE, DIVIDENDI DI SOCIETA'	142.560,00	142.560,00	-	-	-	-	-	-	-	-	142.560,00
3502	CANONI DA IMPRESE E DA SOGGETTI PRIVATI	5.724,24	-	5.724,24	-	-	-	-	-	-	-	5.724,24
3511	RIMBORSI SPESE PER PERSONALE COMANDATO	3.145,00	-	-	-	-	-	3.145,00	-	-	-	3.145,00
3531,1	PROVENTI DA IMPRESE E DA SOGGETTI PRIVATI - (IVA split payment)	148.939,01	148.939,01	-	-	-	-	-	-	-	-	148.939,01
3531	PROVENTI DA IMPRESE E DA SOGGETTI PRIVATI	6.007,67	3.457,67	-	-	-	-	-	-	2.550,00	-	6.007,67
	TOTALE CORRENTE	15.318.269,05	1.023.862,77	5.017.069,38	2.069.148,10	678.381,56	506.485,43	710.597,39	3.966.796,91	432.767,97	913.159,54	15.318.269,05
4423	TRASFERIMENTI DI CAPITALE DA COMUNI - UNIONE - BAGNARA	200.000,00	-	-	-	200.000,00	-	-	-	-	-	200.000,00
4429	TRASFERIMENTO IN CONTO CAPITALE COMUNE DI SANT'AGATA	90.636,58	-	-	-	90.636,58	-	-	-	-	-	90.636,58
	Totale titolo IV	290.636,58	-	-	-	290.636,58	-	-	-	-	-	290.636,58
5330	ASSUNZIONE DI PRESTITI IN EURO DA ALTRI ISTITUTI COMUNE DI BAGNARA	100.000,00	-	-	-	100.000,00	-	-	-	-	-	100.000,00
	Totale titolo V	100.000,00	-	-	-	100.000,00	-	-	-	-	-	100.000,00
	Avanzo - investimenti	32.236,84	-	-	-	32.236,84	-	-	-	-	-	32.236,84
	Totale avanzo	32.236,84	-	-	-	32.236,84	-	-	-	-	-	32.236,84
	Totale titolo I - II - III	15.318.269,05	1.023.862,77	5.017.069,38	2.069.148,10	678.381,56	506.485,43	710.597,39	3.966.796,91	432.767,97	913.159,54	15.318.269,05
	Totale titolo IV	290.636,58	-	-	-	290.636,58	-	-	-	-	-	290.636,58
	Totale titolo V	100.000,00	-	-	-	100.000,00	-	-	-	-	-	100.000,00
	Totale avanzo	32.236,84	-	-	-	32.236,84	-	-	-	-	-	32.236,84
	TOTALE ENTRATA	15.741.142,47	1.023.862,77	5.017.069,38	2.069.148,10	1.101.254,98	506.485,43	710.597,39	3.966.796,91	432.767,97	913.159,54	15.741.142,47

			161	162	163	164	165	167	168	169	182	
Articolo	SERVIZI EDUCATIVI - GESTIONE DELLA SPESA	Rendiconto 2018	Servizi educativi costi generali U.O.	Asili nido	Scuole materne	Scuole primarie	Scuole medie inferiori	Trasporti scolastici	Refezione scolastica	Centri ricreativi estivi	Altri servizi per l'infanzia	TOTALE
1010	COMPETENZE FISSE PER IL PERSONALE A TEMPO INDETERMINATO	980.662,06	219.721,70	349.092,15	261.334,42	-	-	103.756,70	-	-	46.757,09	980.662,06
1011	COMPENSI PER COLLABORAZIONI COORDINATE E CONTINUATIVEINATO	2.626,86	-	-	2.626,86	-	-	-	-	-	-	2.626,86
1050	ALTRE SPESE DI PERSONALE	28.800,00	28.800,00	-	-	-	-	-	-	-	-	28.800,00
1060	RIMBORSI SPESE PER IL PERSONALE COMANDATO	19.998,00	12.319,00	-	-	-	-	7.679,00	-	-	-	19.998,00
1110	CONTRIBUTI OBBLIGATORI PER IL PERSONALE TEMPO INDETERMINATO	273.326,76	61.406,46	97.381,45	72.544,63	-	-	28.849,34	-	-	13.144,88	273.326,76
1111	CONTRIBUTI OBBLIGATORI PER IL PERSONALE TEMPO DETERMINATO	350,45	-	-	350,45	-	-	-	-	-	-	350,45
1130	CONTRIBUTI PER INDENNITA' DI FINE SERVIZIO E ACCANTONAMENTI TFR	12.933,78	2.705,94	5.224,54	2.822,55	-	-	1.236,08	-	-	944,67	12.933,78
1241	ASSEGNI FAMILIARI	4.839,52	3.408,70	-	1.430,82	-	-	-	-	-	-	4.839,52
2010	CARTA, CANCELLERIA E STAMPATI	453,84	-	-	-	-	-	-	-	-	453,84	453,84
2020	CARBURANTI, COMBUSTIBILI E LUBRIFICANTI	33.600,00	-	-	-	-	-	33.600,00	-	-	-	33.600,00
2040	MATERIALE E STRUMENTI TECNICO-SPECIALISTICI	37,00	-	-	-	-	-	37,00	-	-	-	37,00
2051	PUBBLICAZIONI	540,00	-	540,00	-	-	-	-	-	-	-	540,00
2060	MEDICINALI, MATERIALE SANITARIO E IGIENICO	1.717,86	-	1.017,86	500,00	-	-	-	-	-	200,00	1.717,86
2080	EQUIPAGGIAMENTI E VESTIARIO	185,49	-	79,49	106,00	-	-	-	-	-	-	185,49
2081	VESTIARIO	2.479,77	-	212,89	100,65	-	-	2.166,23	-	-	-	2.479,77
2100	ALTRI MATERIALI DI CONSUMO	17.566,61	-	3.801,86	6.328,91	100,00	100,00	-	-	-	7.235,84	17.566,61
2106	ALTRI BENI DI CONSUMO N.AC.	174.915,85	-	11.962,69	2.491,82	-	-	-	-	166,26	160.295,08	174.915,85
2120	MATERIALI E STRUMENTI PER MANUTENZIONE	488,00	-	-	-	488,00	-	-	-	-	-	488,00
3070	INCARICHI PROFESSIONALI	14.985,48	-	-	-	14.985,48	-	-	-	-	-	14.985,48
3080	ORGANIZZAZIONE MANIFESTAZIONI E CONVEGNI	7.099,89	-	-	-	-	-	-	-	-	7.099,89	7.099,89
3110	MANUTENZIONE ORDINARIA E RIPARAZIONI DI IMMOBILI	10.841,18	-	-	-	10.741,18	100,00	-	-	-	-	10.841,18
3112	Manutenzione ordinaria e riparazioni di impianti e macchinari	13.927,96	-	-	-	13.825,36	102,60	-	-	-	-	13.927,96
3120	MANUTENZIONE ORDINARIA E RIPARAZIONI DI AUTOMEZZI	34.500,00	-	-	-	-	-	34.500,00	-	-	-	34.500,00

Articolo	SERVIZI EDUCATIVI - GESTIONE DELLA SPESA	Rendiconto 2018	161 Servizi educativi costi generali U.O.	162 Asili nido	163 Scuole materne	164 Scuole primarie	165 Scuole medie inferiori	167 Trasporti scolastici	168 Refezione scolastica	169 Centri ricreativi estivi	182 Altri servizi per l'infanzia	TOTALE
3130	ALTRE SPESE DI MANUTENZIONE ORDINARIA E RIPARAZIONI	3.355,28	-	1.808,75	847,53	699,00	-	-	-	-	-	3.355,28
3140	SERVIZI AUSILIARI E SPESE DI PULIZIA	11.796,18	-	3.658,78	-	8.137,40	-	-	-	-	-	11.796,18
3142	TRASPORTI TRASLOCHI E FACCHINAGGI	3.117,56	-	-	-	3.117,56	-	-	-	-	-	3.117,56
3150	UTENZE E CANONI PER TELEFONIA E RETI DI TRASMISSIONE	13.370,00	900,00	-	1.300,00	5.115,00	6.019,00	36,00	-	-	-	13.370,00
3160	UTENZE E CANONI PER ENERGIA ELETTRICA	318.716,08	4.600,00	-	63.307,50	146.999,96	103.808,62	-	-	-	-	318.716,08
3170	UTENZE E CANONI PER ACQUA	121.679,00	550,00	-	25.700,00	50.361,00	45.068,00	-	-	-	-	121.679,00
3180	UTENZE E CANONI PER RISCALDAMENTO	744.324,12	14.700,00	-	96.128,71	322.622,60	310.872,81	-	-	-	-	744.324,12
3220	SPESE POSTALI	40.251,52	40.251,52	-	-	-	-	-	-	-	-	40.251,52
3234	ALTRI PREMI DI ASSICURAZIONE CONTRO DANNI	3.166,32	3.166,32	-	-	-	-	-	-	-	-	3.166,32
3300	TRATTAMENTO DI MISSIONE E RIMBORSI SPESE VIAGGI	6.800,00	5.800,00	-	-	-	-	-	-	-	1.000,00	6.800,00
3320	ALTRE SPESE PER SERVIZI ONERI PER IL SERVIZIO DI	220.749,72	102.603,71	150,00	1.269,96	-	-	721,00	2.500,00	23.192,00	90.313,05	220.749,72
3327	TESORERIA	25.000,00	25.000,00	-	-	-	-	-	-	-	-	25.000,00
3340	MENSE SCOLASTICHE	4.251.418,80	-	373.900,00	-	-	-	-	3.808.268,80	69.250,00	-	4.251.418,80
3350	SERVIZI SCOLASTICI	4.881.359,44	-	3.285.572,80	880.321,28	-	-	453.360,82	-	99.094,14	163.010,40	4.881.359,44
4020,1	LOCAZIONI	475.665,19	-	300.028,03	44.831,87	-	-	-	130.805,29	-	-	475.665,19
4020	LOCAZIONI	13.460,26	-	-	-	-	-	-	13.460,26	-	-	13.460,26
4990	ALTRI UTILIZZO DI BENI DI TERZI	104.150,76	95.904,00	-	-	-	-	1.830,00	6.416,76	-	-	104.150,76
5011	TRASFERIMENTO MINISTERO PUBBLICA ISTRUZIONE - ISTITUZIONI SCOLASTICHE	207.700,00	-	-	-	-	-	-	-	2.500,00	205.200,00	207.700,00
5210	TRASFERIMENTI CORRENTI A COMUNI	16.257,10	-	5.620,52	-	10.636,58	-	-	-	-	-	16.257,10
5720	TRASFERIMENTI CORRENTI A IMPRESSE PRIVATE	69.784,84	-	68.434,84	-	-	-	-	-	-	1.350,00	69.784,84
5810	TRASFERIMENTI CORRENTI A FAMIGLIE	205.239,44	-	-	-	-	-	-	-	61.206,17	144.033,27	205.239,44
5820	TRASFERIMENTI CORRENTI A ISTITUZIONI SOCIALI PRIVATE	896.507,48	2.000,00	260.896,48	526.811,00	-	-	-	-	96.650,00	10.150,00	896.507,48
6220	INTERESSI PASSIVI AD ALTRI SOGETTI PER FINANZIAMENTI A MEDIO- LUNGO	4.123,27	-	-	-	4.123,27	-	-	-	-	-	4.123,27
7010	IRAP PERSONALE TEMPO INDETERMINATO	31.449,02	15.432,27	-	11.962,65	-	-	-	-	-	4.054,10	31.449,02
7012	IRAP LAVORATORI AUTONOMI	223,28	-	-	223,28	-	-	-	-	-	-	223,28
7015	IRAP PERSONALE COMANDATO	1.340,00	827,00	-	-	-	-	513,00	-	-	-	1.340,00

			161	162	163	164	165	167	168	169	182	
Articolo	SERVIZI EDUCATIVI - GESTIONE DELLA SPESA	Rendiconto 2018	Servizi educativi costi generali U.O.	Asili nido	Scuole materne	Scuole primarie	Scuole medie inferiori	Trasporti scolastici	Refezione scolastica	Centri ricreativi estivi	Altri servizi per l'infanzia	TOTALE
7160	ALTRI TRIBUTI	12.396,73	-	12.396,73	-	-	-	-	-	-	-	12.396,73
8020	ALTRI ONERI STRAORDINARI DALLA GESTIONE CORRENTE	721,38	-	-	-	-	-	-	721,38	-	-	721,38
F200	FONDO CREDITI DI DIFFICILE ESIGIBILITA 'Entrate dalla vendita e dall'erogazione di servizi	190.204,00	190.204,00	-	-	-	-	-	-	-	-	190.204,00
	TOTALE SPESA CORRENTE	14.511.203,13	830.300,62	4.781.779,86	2.003.340,89	591.952,39	466.071,03	668.285,17	3.982.172,49	352.058,57	855.242,11	14.511.203,13
2	Spese in conto capitale	470.068,10	-	18.597,84	25.151,61	414.551,03	11.767,62	-	-	-	-	470.068,10
4	Rimborso di prestiti	25.358,15	-	-	-	25.358,15	-	-	-	-	-	25.358,15
	Rimborso di prestiti e spese in conto capitale	495.426,25	-	18.597,84	25.151,61	439.909,18	11.767,62	-	-	-	-	495.426,25
	TORALE GENERALE	15.006.629,38	830.300,62	4.800.377,70	2.028.492,50	1.031.861,57	477.838,65	668.285,17	3.982.172,49	352.058,57	855.242,11	15.006.629,38
	Totale beni e servizi	13.650.302,93	485.679,55	4.348.679,56	1.675.420,12	1.031.861,57	477.838,65	526.251,05	3.982.172,49	352.058,57	790.341,37	13.650.302,93

	161	162	163	164	165	167	168	169	182	
Totale con entrate con riparto delle entrate capitarie	Servizi educativi costi generali U.O.	Asili nido	Scuole materne	Scuole primarie	Scuole medie inferiori	Trasporti scolastici	Refezione scolastica	Centri ricreativi estivi	Altri servizi per l'infanzia	TOTALE
Alfonsine	118.005,41	650.173,62	64.260,00	99.439,00	63.140,00	95.095,31	546.363,20	41.331,55	105.572,44	1.783.380,53
Bagnacavallo	164.679,30	963.902,37	356.099,13	71.890,00	52.165,00	83.599,84	660.155,74	111.020,36	135.121,50	2.598.633,24
Bagnara	23.431,10	128.540,71	44.567,00	403.534,84	7.944,00	34.014,36	105.154,58	5.128,44	24.521,27	778.836,30
Conselice	92.566,59	507.234,64	29.531,00	66.041,00	98.091,00	118.027,58	453.398,30	30.462,54	78.651,10	1.474.003,75
Cotignola	75.272,56	313.069,53	64.546,00	65.402,00	52.094,00	91.594,18	316.930,46	54.384,29	113.864,94	1.147.157,96
Fusignano	98.525,63	313.007,06	59.469,00	53.922,00	54.471,00	73.970,72	296.705,64	48.685,67	125.070,43	1.123.827,15
Lugo	324.305,15	1.347.301,98	813.773,14	138.333,56	129.071,43	119.339,94	1.060.002,37	86.460,70	223.024,49	4.241.812,76
Massa Lombarda	101.778,39	558.658,32	592.211,83	60.320,00	41.840,00	53.068,14	398.779,36	45.147,89	77.875,78	1.929.679,71
S.Agata	25.298,64	235.181,15	44.691,00	142.372,58	7.669,00	41.887,32	129.307,26	10.146,53	29.457,59	666.011,07
Totale entrata	1.023.862,77	5.017.089,38	2.089.148,10	1.101.254,98	508.485,43	710.597,39	3.968.796,91	432.767,97	913.159,54	15.741.142,47
Totale spesa con riparto delle spese capitarie	763.300,47	4.974.456,56	2.053.915,43	1.064.677,57	509.991,65	841.463,05	3.993.823,49	432.861,57	920.804,37	15.555.294,16
Saldo	260.562,30	42.612,82	15.232,67	36.577,41	3.506,22	130.865,66	27.026,58	93,60	7.644,83	185.848,31
	161	162	163	164	165	167	168	169	182	
Totale spesa con riparto delle spese capitarie	Servizi educativi costi generali U.O.	Asili nido	Scuole materne	Scuole primarie	Scuole medie inferiori	Trasporti scolastici	Refezione scolastica	Centri ricreativi estivi	Altri servizi per l'infanzia	TOTALE
Alfonsine	86.612,53	663.552,06	64.620,62	99.231,69	65.010,05	110.191,65	519.148,22	41.435,31	107.352,01	1.757.154,14
Bagnacavallo	121.596,66	960.994,84	348.632,23	71.357,64	50.653,12	114.009,92	679.630,56	113.405,93	141.495,31	2.601.776,21
Bagnara	17.673,22	124.121,54	44.650,99	384.703,67	7.226,68	38.552,97	100.952,53	5.284,50	20.622,34	743.788,44
Conselice	70.859,53	511.703,20	29.866,41	64.919,07	97.887,67	125.753,92	460.855,12	30.462,07	80.913,28	1.473.220,27
Cotignola	62.443,52	307.946,55	64.582,88	65.241,04	52.442,75	98.519,18	329.371,51	49.644,15	111.930,57	1.142.122,15
Fusignano	71.657,09	307.388,15	59.263,95	53.917,09	54.288,89	78.677,10	307.190,19	50.313,67	124.965,92	1.107.662,05
Lugo	234.171,94	1.332.753,36	801.249,21	136.681,41	131.937,37	181.045,29	1.071.706,24	87.246,85	227.910,68	4.204.702,35
Massa Lombarda	77.141,89	550.988,71	596.256,36	59.946,05	42.540,33	50.410,18	404.510,14	44.806,57	78.554,49	1.905.154,72
S.Agata	21.144,09	215.008,15	44.792,78	128.679,91	8.004,79	44.302,84	120.458,98	10.262,52	27.059,77	619.713,83
Totale spesa	763.300,47	4.974.456,56	2.053.915,43	1.064.677,57	509.991,65	841.463,05	3.993.823,49	432.861,57	920.804,37	15.555.294,16
	161	162	163	164	165	167	168	169	182	
Saldi 2018 rispetto agli accertamenti	Servizi educativi costi generali U.O.	Asili nido	Scuole materne	Scuole primarie	Scuole medie inferiori	Trasporti scolastici	Refezione scolastica	Centri ricreativi estivi	Altri servizi per l'infanzia	TOTALE
Alfonsine	- 31.392,88	13.378,44	360,62	- 207,31	1.870,05	15.096,34	- 27.214,98	103,76	1.779,57	- 26.226,39
Bagnacavallo	- 43.082,64	- 2.907,53	- 7.466,90	- 532,36	- 1.511,88	30.410,08	19.474,82	2.385,57	6.373,81	3.142,97
Bagnara	- 5.757,88	- 4.419,17	83,99	- 18.831,17	- 717,32	4.538,61	- 4.202,05	156,06	- 3.898,93	- 33.047,86
Conselice	- 21.707,06	4.468,56	335,41	- 1.121,93	- 203,33	7.726,34	7.456,82	0,47	- 2.262,18	- 783,48
Cotignola	- 12.829,04	5.122,98	36,88	- 160,96	348,75	6.925,00	12.441,05	- 4.740,14	- 1.934,37	5.035,81
Fusignano	- 26.868,54	- 5.618,91	205,05	- 4,91	182,11	4.706,38	10.484,55	1.628,00	- 104,51	- 16.165,10
Lugo	- 90.133,21	- 14.548,62	- 12.523,93	- 1.652,15	2.865,94	61.705,35	11.703,87	786,15	4.886,19	- 36.910,41
Massa Lombarda	- 24.636,50	7.669,61	4.044,53	- 373,95	700,33	- 2.657,96	5.730,78	341,32	678,71	- 24.524,99
S.Agata	- 4.154,55	- 20.173,00	101,78	- 13.692,67	335,79	2.415,52	- 8.848,28	115,99	- 2.397,82	- 46.297,24
Totale	- 260.562,30	42.612,82	15.232,67	- 36.577,41	3.506,22	130.865,66	27.026,58	93,60	7.644,83	- 185.848,31

UNIONE DEI COMUNI DELLA BASSA ROMAGNA
Rendiconto esercizio finanziario 2018

Relazione sulla gestione (Art. 11 comma 6 D.Lgs 118/2011)

Analisi e rappresentazioni grafiche

Lugo 21/02/2019

Indice

Analisi e rappresentazioni grafiche

Pag. 1 – 11 – Dinamica delle entrate delle entrate 2014 – 2018 e analisi dell'entrata 2018

Pag. 12 – 21 – Dinamica delle spese 2014 – 2018 e analisi della spesa 2018

Pag. 22- 29 - Risultato di amministrazione e sua dinamica

Pag. 30 – 34 – FCD e sua dinamica

Pag. 35 – 36 – Anzianità dei residui attive e passivi

Pag. 37 – Dinamica indebitamento in essere

Pag. 38 – 39 – Fonti di finanziamento spese in conto capitale 2018

Pag. 40 – 58 – Impieghi in conto capitale 2018

Pag. 59 – Conto economico

Pag. 60 – 61 – Stato patrimoniale – Attivo

Pag. 62 – 63 – Stato patrimoniale – Passivo

Pag. 64 – Partecipate e dividendi

DINAMICA DELL'ENTRATA 2014 - 2014 PER TITOLI						
Titoli	Descrizione	Rendiconto 2014	Rendiconto 2015	Rendiconto 2016	Rendiconto 2017	Rendiconto 2018
1	Entrate correnti di natura tributaria, contributiva e perequativa	-	-	-	-	-
2	Trasferimenti correnti	34.037.766,58	34.508.869,90	32.669.526,59	33.041.444,50	34.301.344,56
3	Entrate extratributarie	8.154.215,11	9.317.878,31	8.980.087,08	8.647.342,89	9.097.615,20
4	Entrate in conto capitale	1.051.573,91	560.856,38	137.926,01	117.736,52	324.526,58
5	Entrate da riduzione di attività finanziarie	-	235.000,00	-	175.000,00	-
6	Accensione di prestiti	235.000,00	-	175.000,00	-	100.000,00
7	Anticipazioni da istituto tesoriere/cassiere	-	-	-	-	-
9	Entrate per partite di giro	5.934.016,25	7.451.153,68	5.940.904,50	5.470.249,57	6.765.778,74
	Totale	49.412.571,85	52.073.758,27	47.903.444,18	47.451.773,48	50.589.265,08
	FPV - corrente	1.491.982,52	882.605,41	739.066,67	739.066,67	593.111,62
	FPV - investimenti	1.984.567,70	1.365.669,16	726.351,07	726.351,07	353.343,04
	Avanzo - corrente	1.519.741,35	2.160.363,83	2.698.123,67	2.017.565,95	2.443.242,46
	Avanzo - investimenti	313.761,40	281.610,93	720.831,14	390.304,43	606.493,29
	Totale avanzo + FPV	5.310.052,97	4.690.249,33	4.884.372,55	3.873.288,12	3.996.190,41
	TOTALE ENTRATA	54.722.624,82	56.764.007,60	52.787.816,73	51.325.061,60	54.585.455,49
	<i>finanziamento di spese in conto capitale</i>	317.884,16	407.723,06	381.747,72	633.543,25	489.674,49

Dinamica dell'entrata 2014 - 2018

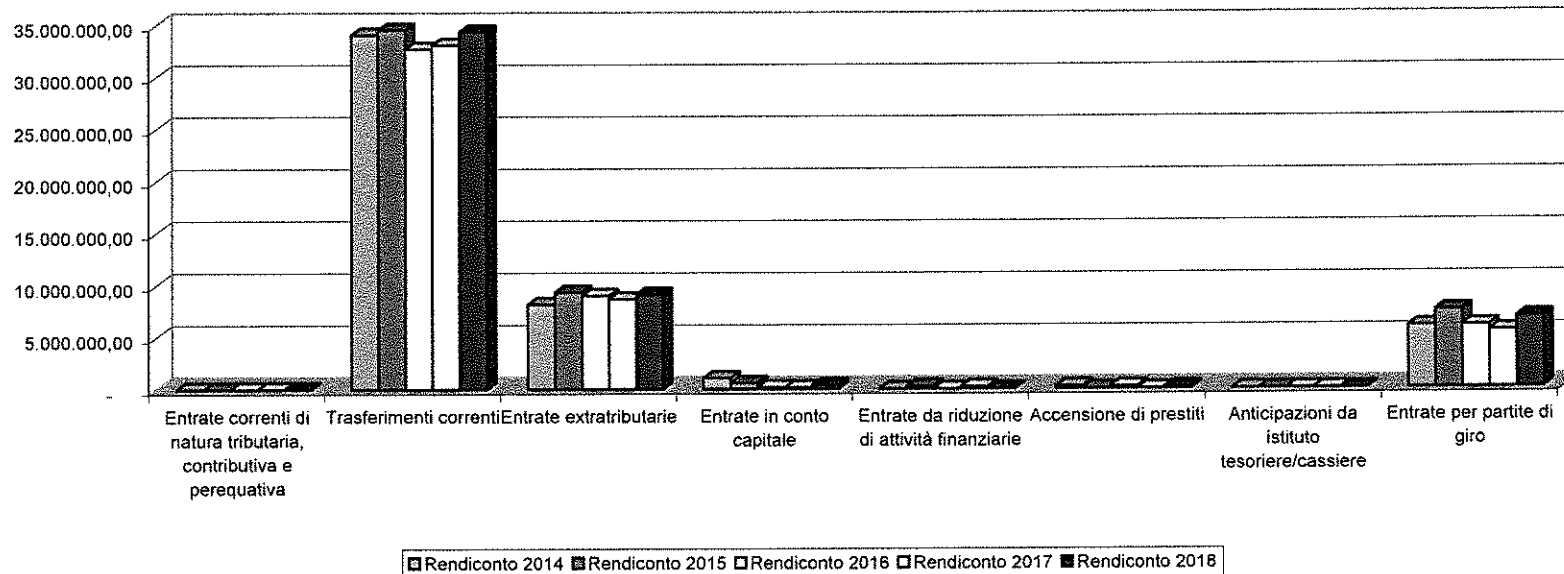

DINAMICA DELL'ENTRATA 2018 PER TITOLI				
Titoli	Descrizione	Previsione iniziale 2018	Previsione assestata 2018	Rendiconto 2018
1	Entrate correnti di natura tributaria, contributiva e perequativa	-	-	-
2	Trasferimenti correnti	34.197.070,13	35.214.596,16	34.301.344,56
3	Entrate extratributarie	8.845.146,24	9.198.896,33	9.097.615,20
4	Entrate in conto capitale	110.000,00	627.881,87	324.526,58
5	Entrate da riduzione di attività finanziarie	-	-	-
6	Accensione di prestiti	-	100.000,00	100.000,00
7	Anticipazioni da istituto tesoriere/cassiere	2.000.000,00	2.000.000,00	-
9	Entrate per partite di giro	9.077.500,00	10.130.930,19	6.765.778,74
Totali		54.229.716,37	57.272.304,55	50.589.265,08
	FPV - corrente	541.914,01	593.111,62	593.111,62
	FPV - investimenti	-	353.343,04	353.343,04
	Avanzo - corrente	4.170.260,18	2.443.242,46	2.443.242,46
	Avanzo - investimenti	321.852,76	606.493,29	606.493,29
Totale avanzo + FPV		5.034.026,95	3.996.190,41	3.996.190,41
TOTALE ENTRATA		59.263.743,32	61.268.494,96	54.585.455,49
finanziamento di spese in conto capitale		364.500,00	489.674,49	489.674,49

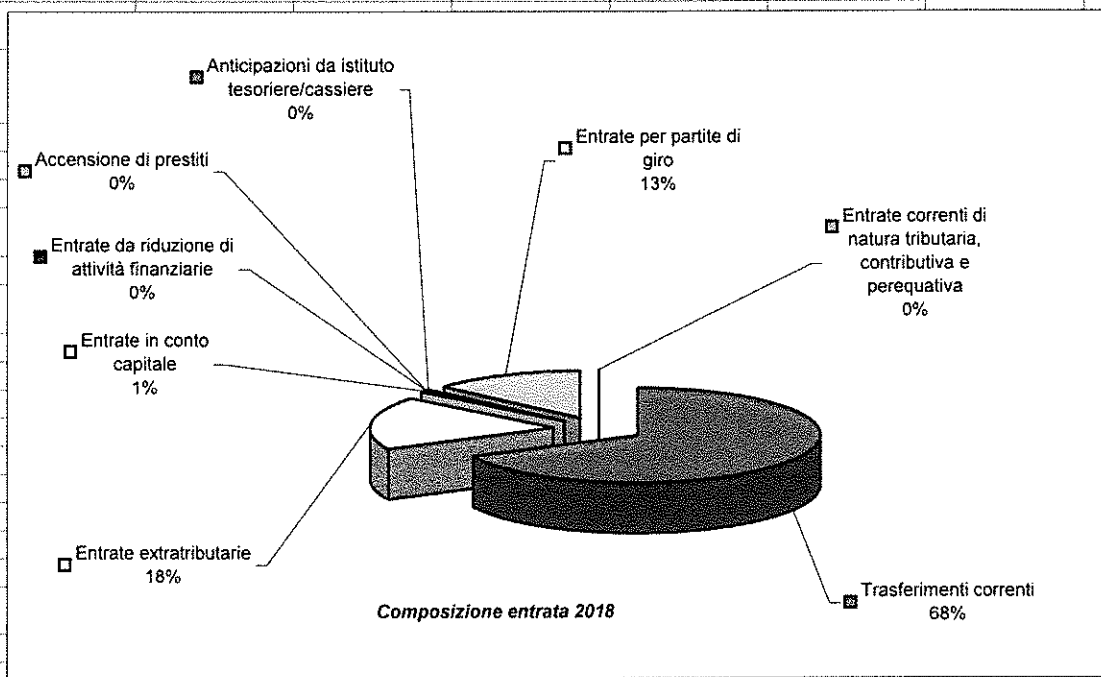

Dinamica dell' entrate 2018

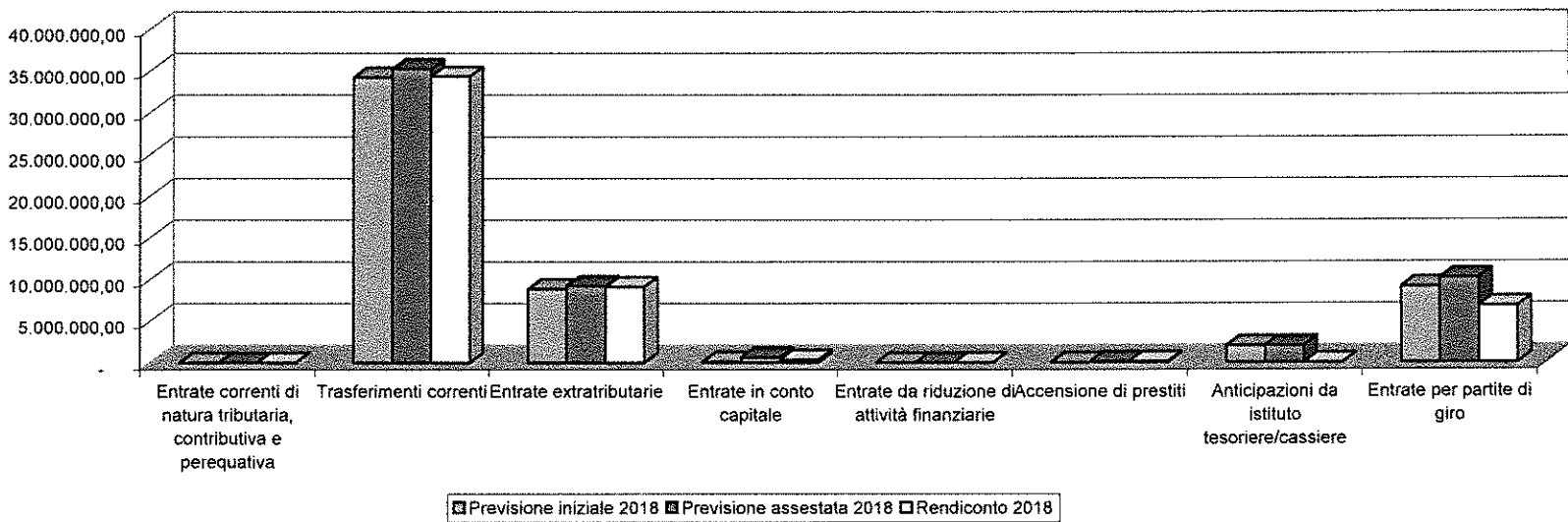

DINAMICA DELL'ENTRATA 2014 - 2018 - TRASFERIMENTI CORRENTI						
TITOLO 2	Trasferimenti correnti	Rendiconto 2014	Rendiconto 2015	Rendiconto 2016	Rendiconto 2017	Rendiconto 2018
20101	Tipologia 101: Trasferimenti correnti da Amministrazioni pubbliche	33.942.969,94	34.491.789,90	32.640.656,34	32.865.423,89	34.117.250,58
20103	Tipologia 103: Trasferimenti correnti da imprese	94.796,64	17.080,00	5.750,00	-	-
20105	Tipologia 105: Trasferimenti correnti dall'Unione europea e dal Resto del Mondo	-	-	23.120,25	2.203,90	12.200,00
20000	Totale TITOLO 2 - Trasferimenti correnti	34.037.766,58	34.508.869,90	32.689.526,59	32.867.627,79	34.129.450,58

Dinamica 2014 - 2018 trasferimenti correnti

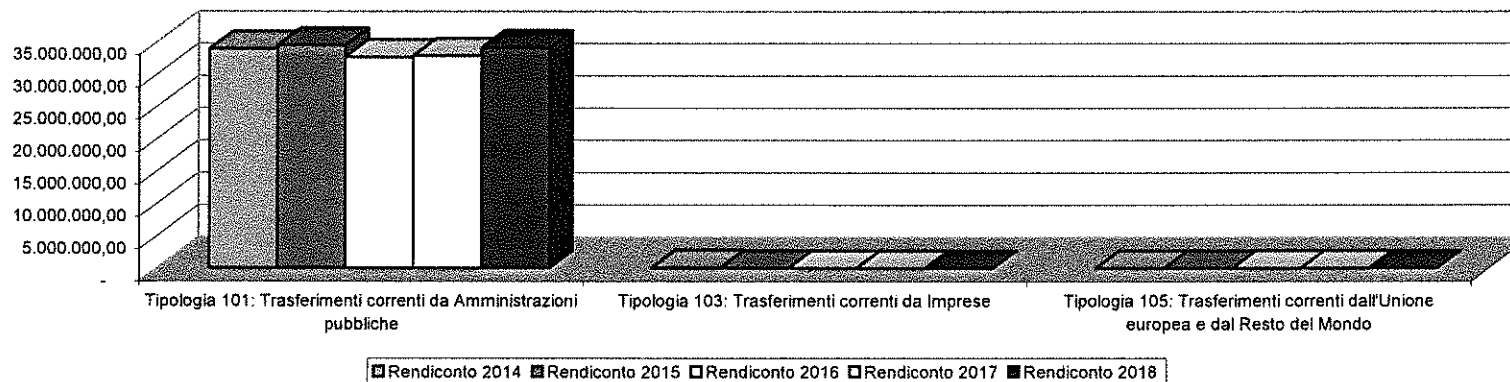

DINAMICA DELL'ENTRATA 2018 - TRASFERIMENTI CORRENTI

TITOLO 2	Trasferimenti correnti	Previsione iniziale 2018	Previsione assestata 2018	Rendiconto 2018	%
20101	Tipologia 101: Da Amministrazioni pubbliche	8.301.506,21	9.019.172,75	8.197.902,65	23,90%
20101	Tipologia 101: Da Comuni Unione	25.685.802,92	25.968.942,41	25.919.347,93	75,56%
20103	Tipologia 103: Da Imprese	20.100,00	35.840,00	12.200,00	0,04%
20105	Tipologia 105: Da Unione Europea	189.661,00	190.641,00	171.893,98	0,50%
20000	Totale TITOLO 2 - Trasferimenti correnti	34.197.070,13	35.214.596,16	34.301.344,56	100,00%
	Afonsine	2.922.985,68	2.898.901,64	2.893.409,64	11,16%
	Bagnacavallo	3.992.861,34	4.092.031,03	4.082.339,03	15,75%
	Bagnara	678.083,20	676.717,58	674.670,58	2,60%
	Conselice	2.355.372,44	2.402.796,96	2.396.601,96	9,25%
	Cotignola	1.862.588,70	1.905.996,86	1.908.610,01	7,36%
	Fusignano	1.935.719,80	2.014.802,77	2.009.207,77	7,75%
	Lugo	8.305.885,73	8.266.023,70	8.245.038,70	31,81%
	Massa Lombarda	2.830.393,63	2.884.999,77	2.885.044,14	11,13%
	Sant'Agata	801.912,40	826.672,10	824.426,10	3,18%
	Totali	25.685.802,92	25.968.942,41	25.919.347,93	100,00%
	% sulle entrate correnti	59,68%	58,47%	59,72%	
	% sulla spesa corrente	54,23%	55,33%	60,65%	

Trasferimenti correnti 2018

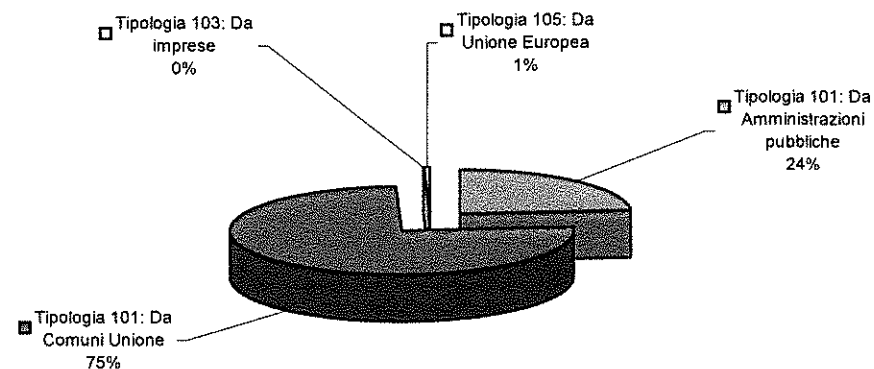

DINAMICA DELL'ENTRATA 2014 - 2018 - ANALISI TRASFERIMENTI CORRENTI							
Articolo	Trasferimenti correnti	Rendiconto 2014	Rendiconto 2015	Rendiconto 2016	Rendiconto 2017	Rendiconto 2018	%
2102	ALTRI TRASFERIMENTI CORRENTI DALLO STATO	656.836,72	1.155.423,82	997.289,65	805.542,49	1.493.596,66	4,36%
2202	ALTRI TRASFERIMENTI CORRENTI DALLA REGIONE	1.649.887,23	1.753.554,09	1.682.107,91	2.173.449,27	2.370.165,31	6,92%
2401	TRASFERIMENTI CORRENTI DAL UNIONE EUROPEA	-	-	23.120,25	173.816,71	171.893,98	0,50%
2501	TRASFERIMENTI CORRENTI DA PROVINCIA	299.005,76	312.541,80	233.970,39	69.781,44	126.180,37	0,37%
2503	TRASFERIMENTI CORRENTI DA ALFONSINE	2.970.102,77	2.895.278,46	2.716.171,37	2.849.351,05	2.893.409,64	8,45%
2504	TRASFERIMENTI CORRENTI DA BAGNACAVALLO	4.230.550,71	4.152.366,69	3.942.726,14	3.891.127,81	4.082.339,03	11,92%
2505	TRASFERIMENTI CORRENTI DA BAGNARA	587.612,21	599.990,09	629.200,81	644.284,06	674.670,58	1,97%
2506	TRASFERIMENTI CORRENTI DA CONSELICE	2.536.535,03	2.387.138,21	2.256.251,37	2.285.710,27	2.396.601,96	7,00%
2507	TRASFERIMENTI CORRENTI DA COTIGNOLA	1.867.931,09	1.850.219,39	1.848.808,22	1.773.227,85	1.908.610,01	5,57%
2508	TRASFERIMENTI CORRENTI DA FUSIGNANO	2.103.220,37	2.044.589,47	1.918.933,44	1.813.475,32	2.009.207,77	5,87%
2509	TRASFERIMENTI CORRENTI DA LUGO	8.761.368,57	8.741.692,97	8.103.783,87	8.046.066,82	8.245.038,70	24,08%
2510	TRASFERIMENTI CORRENTI DA MASSA	3.002.536,65	2.905.947,95	2.634.177,73	2.729.450,72	2.885.044,14	8,43%
2511	TRASFERIMENTI CORRENTI DA SANT'AGATA	830.160,38	802.846,65	774.437,59	741.687,49	824.426,10	2,41%
2513	TRASFERIMENTI CORRENTI DA RUSSI	110.009,66	102.760,00	120.009,66	114.179,11	115.000,00	0,34%
2514	TRASFERIMENTI CORRENTI DA ALTRI COMUNI	45.321,73	190.271,48	187.692,77	220.578,26	286.452,37	0,84%
2531	TRASFERIMENTI CORRENTI DA AZIENDE SANITARIE	4.144.891,06	4.366.534,35	4.357.810,11	4.514.458,96	3.688.588,25	10,77%
2553	TRASFERIMENTI CORRENTI DA CAMERA DI COMMERCIO	-	-	-	-	-	0,00%
2599	TRASFERIMENTI CORRENTI DA ALRI ENTI DEL SETTORE PUBBLICO	147.000,00	186.000,00	61.000,00	72.480,00	67.899,69	0,20%
2600	TRASFERIMENTI DA ENTI CENTRALI A STRUTTURA ASSOCIATIVA	-	32.724,48	-	7.824,96	-	0,00%
	Totale trasferimenti correnti	33.942.969,94	34.479.879,90	32.487.491,28	32.926.492,59	34.239.144,56	100,00%

DINAMICA DELL'ENTRATA 2018 - ANALISI TRASFERIMENTI CORRENTI						
Articolo	Trasferimenti correnti	Previsione iniziale 2018	Previsione assestata 2018	Rendiconto 2018	%	Comuni Unione
2102	ALTRI TRASFERIMENTI CORRENTI DALLO STATO	904.837,58	1.594.465,39	1.493.596,66	4,36%	
2202	ALTRI TRASFERIMENTI CORRENTI DALLA REGIONE	2.327.756,19	2.993.748,93	2.370.185,31	6,92%	
2401	TRASFERIMENTI CORRENTI DAL UNIONE EUROPEA	189.661,00	190.641,00	171.893,98	0,50%	
2501	TRASFERIMENTI CORRENTI DA PROVINCIA	56.639,83	126.180,37	126.180,37	0,37%	
2503	TRASFERIMENTI CORRENTI DA ALFONSINE	2.922.985,68	2.898.901,64	2.893.409,64	8,45%	2.893.409,64
2504	TRASFERIMENTI CORRENTI DA BAGNACAVALLO	3.992.861,34	4.092.031,03	4.082.339,03	11,92%	4.082.339,03
2505	TRASFERIMENTI CORRENTI DA BAGNARA	678.083,20	676.717,58	674.670,58	1,97%	674.670,58
2506	TRASFERIMENTI CORRENTI DA CONSELICE	2.355.372,44	2.402.796,96	2.396.601,96	7,00%	2.396.601,96
2507	TRASFERIMENTI CORRENTI DA COTIGNOLA	1.862.588,70	1.905.996,85	1.908.610,01	5,57%	1.908.610,01
2508	TRASFERIMENTI CORRENTI DA FUSIGNANO	1.935.719,80	2.014.802,77	2.009.207,77	5,87%	2.009.207,77
2509	TRASFERIMENTI CORRENTI DA LUGO	8.305.885,73	8.266.023,70	8.245.038,70	24,08%	8.245.038,70
2510	TRASFERIMENTI CORRENTI DA MASSA	2.830.393,63	2.884.999,77	2.885.044,14	8,43%	2.885.044,14
2511	TRASFERIMENTI CORRENTI DA SANT'AGATA	801.912,40	826.672,10	824.426,10	2,41%	824.426,10
2513	TRASFERIMENTI CORRENTI DA RUSSI	122.009,66	122.009,66	115.000,00	0,34%	
2514	TRASFERIMENTI CORRENTI DA ALTRI COMUNI	240.750,00	276.950,00	286.452,37	0,84%	
2531	TRASFERIMENTI CORRENTI DA AZIENDE SANITARIE	4.490.289,99	3.675.425,44	3.688.588,25	10,77%	
2553	TRASFERIMENTI CORRENTI DA CAMERA DI COMMERCIO	-	20.000,00	-	0,00%	
2599	TRASFERIMENTI CORRENTI DA ALRI ENTI DEL SETTORE PUBBLICO	109.222,96	160.392,96	67.899,69	0,20%	
2600	TRASFERIMENTI DA ENTI CENTRALI A STRUTTURA ASSOCIATIVA	-	-	-	0,00%	
	Totale trasferimenti correnti	34.126.970,13	35.128.756,16	34.239.144,56	100,00%	25.919.347,93
	Incidenza %					75,70%

DINAMICA DELL'ENTRATA 2014 - 2018 - ANALISI TRASFERIMENTI CORRENTI PER CENTRO DI COSTO					
Trasferimenti correnti diversi da enti Unione	Rendiconto 2014	Rendiconto 2015	Rendiconto 2016	Rendiconto 2017	Rendiconto 2018
Servizi generali	576.564,78	664.659,79	770.207,14	646.847,58	692.337,58
Gestione del personale	113.645,66	222.877,25	244.517,13	276.972,73	351.996,54
Servizi finanziari	13.524,00	13.524,00	13.524,00	41.764,47	38.677,14
Gestione dell'entrata	15.788,00	15.788,00	15.788,00	15.788,00	25.784,76
Informatica	45.789,00	45.789,00	55.789,00	55.789,00	39.208,84
Anagrafe e statistica	-	-	-	-	-
Gestione del territorio	75.000,12	79.997,12	88.893,22	92.173,11	88.545,05
Sviluppo e promozione del territorio	44.375,79	44.471,03	61.471,03	102.816,00	104.937,69
Sicurezza	20.443,00	20.797,01	38.851,91	26.576,20	25.232,99
giovani	36.980,00	25.296,07	42.065,60	109.863,77	39.484,00
Servizi educativi	461.324,16	522.194,08	578.426,83	696.446,98	1.322.941,69
Servizi sociali	5.744.314,29	6.473.406,67	5.935.502,19	6.202.025,27	5.652.850,35
Totali	7.147.748,80	8.128.800,02	7.845.036,05	8.267.063,11	8.381.996,63
Di cui					
da imprese	94.796,64	17.080,00	5.750,00	12.200,00	
DINAMICA DELL'ENTRATA 2018 - ANALISI TRASFERIMENTI CORRENTI PER CENTRO DI COSTO					
Trasferimenti correnti diversi da enti Unione	Previsione iniziale 2018	Previsione assestata 2018	Rendiconto 2018	%	
Servizi generali	663.692,28	711.204,28	692.337,58	8,26%	
Gestione del personale	313.400,66	349.600,66	351.996,54	4,20%	
Servizi finanziari	13.524,00	13.524,00	38.677,14	0,46%	
Gestione dell'entrata	15.788,00	15.788,00	25.784,76	0,31%	
Informatica	55.789,00	55.789,00	39.208,84	0,47%	
Anagrafe e statistica	-	50.000,00	-	0,00%	
Gestione del territorio	79.320,00	150.202,09	88.545,05	1,06%	
Sviluppo e promozione del territorio	47.580,00	104.610,00	104.937,69	1,25%	
Sicurezza	20.443,00	20.443,00	25.232,99	0,30%	
Politiche culturali (cordinamento) e giovani	49.170,00	60.984,00	39.484,00	0,47%	
Servizi educativi	831.186,98	1.420.870,48	1.322.941,69	15,78%	
Servizi sociali	6.421.373,29	6.292.638,24	5.652.850,35	67,44%	
Totali	8.511.267,21	9.245.653,75	8.381.996,63	100,00%	
Trasferimenti Regionali Unione dei Comuni della Bassa Romagna	Rendiconto 2014	Rendiconto 2015	Rendiconto 2016	Rendiconto 2017	Rendiconto 2018
Contributo ordinario unione	241.204,95	275.651,76	320.496,87	300.060,91	322.189,80
Contributo a valere sui fondi statali regionalizzati	328.518,67	458.477,70	502.984,41	451.660,84	494.873,18
Totale contributi conto gestione corrente	569.723,62	734.129,46	823.481,28	751.721,75	817.062,98
Contributi in conto capitale	100.000,00	-	-	-	-
TOTALE CONTRIBUTI REGIONE	669.723,62	734.129,46	823.481,28	751.721,75	817.062,98
Contributo ordinario unione 2008/2018					2.919.637,22
Contributo a valere sui fondi statali regionalizzati 2008/2018					3.364.090,12
Contributi in conto capitale 2008/2018					487.228,01
TOTALE 2008/2018					6.770.955,35

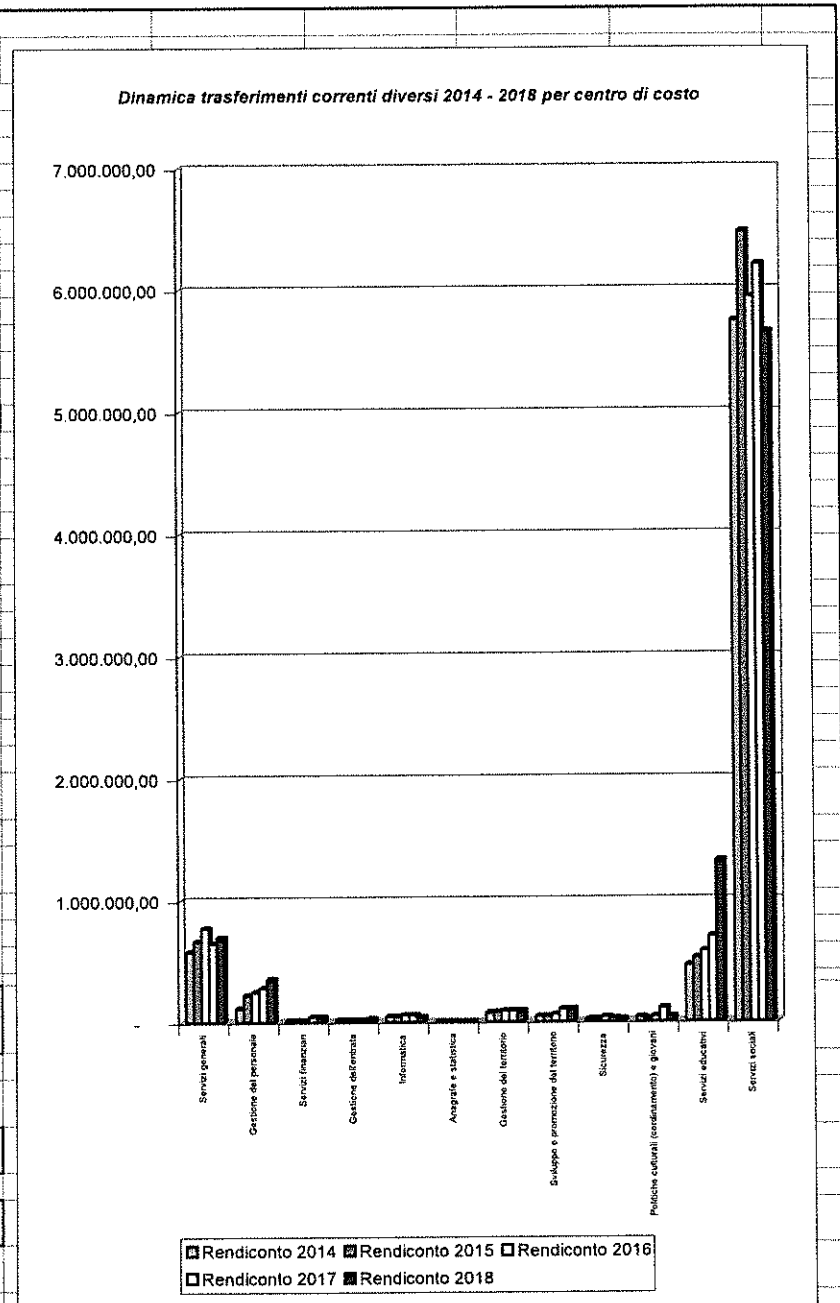

DINAMICA DELL'ENTRATA 2014 - 2018 - TRASFERIMENTI CORRENTI								
TITOLO 2	TITOLO 2:	Rendiconto 2014	Rendiconto 2015	Rendiconto 2016	Rendiconto 2017	Previsione iniziale 2018	Previsione assestata 2018	Rendiconto 2018
20103	Tipologia 103: Trasferimenti correnti da imprese	94.796,64	17.080,00	5.750,00	2.203,90	20.100,00	35.840,00	12.200,00
DINAMICA DELL'ENTRATA 2014 - 2018 - ENTRATE EXTRATRIBUTARIE								
TITOLO 3	Entrate extratributarie	Rendiconto 2014	Rendiconto 2015	Rendiconto 2016	Rendiconto 2017	Rendiconto 2018		
30100	Tipologia 100: Vendita di beni e servizi	6.836.235,79	6.657.246,42	6.643.056,74	6.674.066,00	6.925.547,29		
30200	Tipologia 200: Attività di controllo e repressione delle irregolarità e degli illeciti	650.369,32	584.903,25	858.217,64	703.207,62	913.655,71		
30300	Tipologia 300: Interessi attivi	280,33	111,39	2.135,24	2.145,35	2.766,75		
30400	Tipologia 400: Altre entrate da redditi da capitale	-	127.710,00	138.600,00	132.660,00	142.560,00		
30500	Tipologia 500: Rimborsi e altre entrate correnti	667.329,67	1.947.907,25	1.338.077,46	1.135.263,92	1.113.085,45		
30000	Totale TITOLO 3 - Entrate extratributarie	8.154.215,11	9.317.878,31	8.980.087,08	8.647.342,89	9.097.615,20		

Dinamica 2014 - 2018 entrate extratributarie

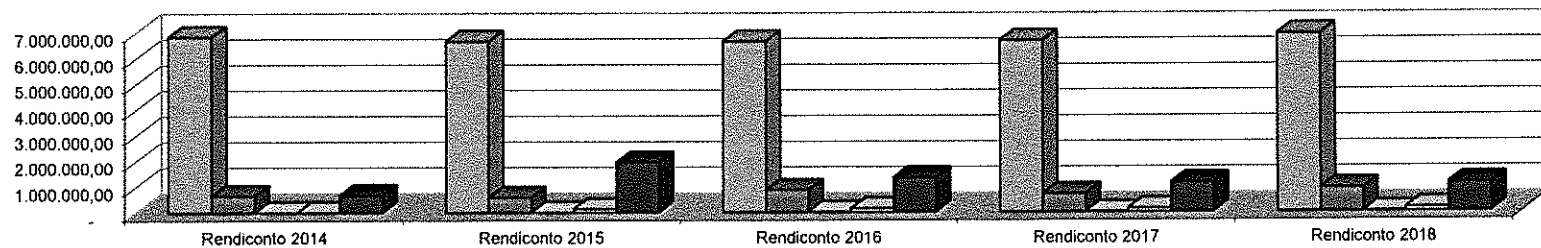

Tipologia 100: Vendita di beni e servizi
 Tipologia 200: Attività di controllo e repressione delle irregolarità e degli illeciti
 Tipologia 300: Interessi attivi
 Tipologia 400: Altre entrate da redditi da capitale
 Tipologia 500: Rimborsi e altre entrate correnti

DINAMICA DELL'ENTRATA 2018 - ENTRATE EXTRATRIBUTARIE				
TITOLO 3	Entrate extratributarie	Previsione iniziale 2018	Previsione assestata 2018	Rendiconto 2018
30100	Tipologia 100: Vendita di beni e servizi e proventi derivanti dalla gestione dei beni	6.590.914,24	6.826.162,61	6.925.547,29
30200	Tipologia 200: Attività di controllo e repressione delle irregolarità e degli illeciti	925.000,00	925.000,00	913.655,71
30300	Tipologia 300: Interessi attivi	2.000,00	2.000,00	2.766,75
30400	Tipologia 400: Altre entrate da redditi da capitale	132.660,00	142.560,00	142.560,00
30500	Tipologia 500: Rimborsi e altre entrate correnti	1.194.572,00	1.303.173,72	1.113.085,45
30000	Totale TITOLO 3 - Entrate extratributarie	8.845.146,24	9.198.896,33	9.097.615,20

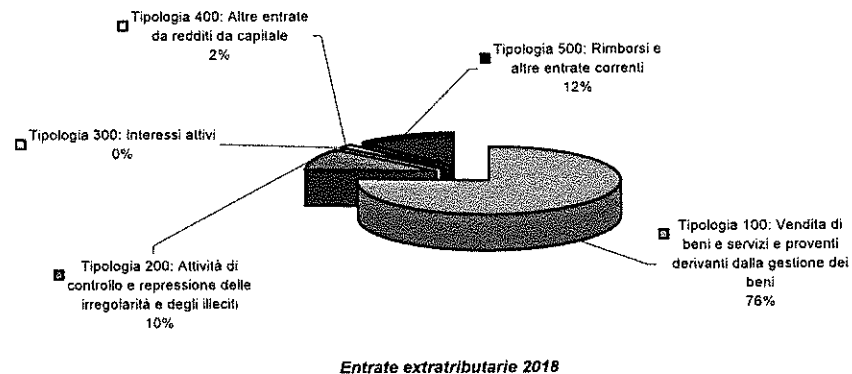

DINAMICA DELL'ENTRATA 2014 - 2018 - ENTRATE EXTRATRIBUTARIE PER CENTRO DI COSTO						
TITOLO 3	Entrate extratributarie	Rendiconto 2014	Rendiconto 2015	Rendiconto 2016	Rendiconto 2017	Rendiconto 2018
	Servizi generali	201.874,98	207.757,17	190.503,58	80.505,47	140.356,22
	Gestione del personale	48.669,76	36.000,00	16.108,52	40.781,18	58.170,26
	Servizi finanziari	20.611,00	646.014,40	675.332,44	636.871,54	676.107,50
	Gestione dell'entrata	28.673,00	29.034,00	28.636,00	35.188,74	32.358,00
	Informatica	-	-	-	-	-
	Anagrafe e statistica	-	-	-	-	-
	Gestione del territorio	622.951,34	564.477,12	670.318,30	618.232,79	712.816,92
	Sviluppo e promozione del territorio	78.834,06	215.539,34	27.396,19	73.231,96	51.968,62
	Sicurezza	669.110,53	585.801,46	855.487,25	703.816,66	914.918,79
	Politiche culturali (coordinamento) e giovani	-	-	-	-	-
	Servizi educativi	5.376.519,06	5.964.008,62	5.389.336,73	5.345.486,05	5.316.675,75
	Servizi sociali	1.106.971,38	1.069.246,20	1.126.968,07	1.113.228,50	1.194.243,14
30000	Totale TITOLO 3 - Entrate extratributarie	8.154.215,11	9.317.878,31	8.980.087,08	8.647.342,89	9.097.615,20
DINAMICA DELL'ENTRATA 2018 - ENTRATE EXTRATRIBUTARIE PER CENTRO DI COSTO						
TITOLO 3	Entrate extratributarie	Previsione Iniziale 2018	Previsione assestata 2018	Rendiconto 2018		
	Servizi generali	68.110,00	97.216,26	140.356,22		
	Gestione del personale	30.000,00	47.241,14	58.170,26		
	Servizi finanziari	729.038,00	732.597,00	676.107,50		
	Gestione dell'entrata	32.234,00	33.384,00	32.358,00		
	Informatica	-	-	-		
	Anagrafe e statistica	-	-	-		
	Gestione del territorio	575.221,00	634.767,01	712.816,92		
	Sviluppo e promozione del territorio	61.177,00	78.631,23	51.968,62		
	Sicurezza	920.000,00	920.000,00	914.918,79		
	Politiche culturali (coordinamento) e giovani	-	-	-		
	Servizi educativi	5.308.611,24	5.480.158,69	5.316.675,75		
	Servizi sociali	1.122.755,00	1.174.901,00	1.194.243,14		
30000	Totale TITOLO 3 - Entrate extratributarie	8.845.146,24	9.198.896,33	9.097.615,20		
Dividendi percepiti nel 2018						
Riferimenti	Lugo Katering	Dividendo	Canone 10% usufrutto a Unione	Rimborsi a Lugo	% partecipazione	Utili distribuiti
Comune di Lugo	222	106.560,00	10.656,00	95.904,00	14,80%	106.560,00
Unione	75	36.000,00			5,00%	36.000,00
Totale	297,00	142.560,00	10.656,00	95.904,00	19,80%	127.710,00
Dividendo unitario		480,00		Totale utili distribuiti		720.000,00

DINAMICA DELL'ENTRATA 2014 - 2018 - ANALISI ENTRATE EXTRATRIBUTARIE PER CENTRO DI COSTO													
TITOLO 3	Entrate extratributarie	Rendiconto 2014	Rendiconto 2015	Rendiconto 2016	Rendiconto 2017	Rendiconto 2018							
Tipologia 100: Vendita di beni e servizi e proventi derivanti dalla gestione dei beni													
	Servizi generali	7.875,40	30.922,77	12.156,87	9.487,21	13.817,64							
	Gestione del territorio	418.675,34	375.596,12	430.962,76	457.164,79	544.211,92							
	Sviluppo e promozione del territorio	20.500,00	10.150,00	5.850,00	2.150,00	22.300,00							
	Sicurezza	3.579,77	4.361,55	7.848,80	4.404,20	5.403,98							
	Servizi educativi	5.341.166,59	5.226.091,78	5.097.395,36	5.105.905,30	5.164.963,08							
	Servizi sociali	1.044.438,69	1.010.124,20	1.088.842,95	1.094.954,50	1.174.850,67							
	RIEPILOGO BILANCIO	6.836.235,79	6.657.246,42	6.643.056,74	6.674.066,00	6.925.547,29							
DINAMICA DELL'ENTRATA 2018 - ANALISI ENTRATE EXTRATRIBUTARIE PER CENTRO DI COSTO													
	Tipologia 100: Vendita di beni e servizi e proventi derivanti dalla gestione dei beni	Previsione iniziale 2018	Previsione assestata 2018	Rendiconto 2018	%								
	Servizi generali	8.000,00	22.014,64	13.817,64	0,20%								
	Gestione del territorio	440.000,00	466.177,01	544.211,92	7,86%								
	Sviluppo e promozione del territorio	2.500,00	9.901,00	22.300,00	0,32%								
	Sicurezza	5.000,00	5.000,00	5.403,98	0,08%								
	Servizi educativi	5.022.914,24	5.167.369,96	5.164.963,08	74,58%								
	Servizi sociali	1.112.500,00	1.155.700,00	1.174.850,67	16,96%								
	RIEPILOGO BILANCIO	6.590.914,24	6.826.162,61	6.925.547,29	100,00%								
DINAMICA DELL'ENTRATA 2014 - 2018 - ANALISI ENTRATE EXTRATRIBUTARIE PER CENTRO DI COSTO													
TITOLO 3	Entrate extratributarie	Rendiconto 2014	Rendiconto 2015	Rendiconto 2016	Rendiconto 2017	Rendiconto 2018							
Tipologia 200: Proventi derivanti dall'attività di controllo e repressione delle irregolarità e degli illeciti													
	Sviluppo e promozione del territorio	20.807,56	11.267,34	21.171,19	15.277,16	19.066,90							
	Sicurezza	629.561,76	573.635,91	837.046,45	687.130,46	894.588,81							
	Servizi educativi	-	-	-	800,00	-							
	RIEPILOGO BILANCIO	650.369,32	584.903,25	858.217,64	703.207,62	913.655,71							
DINAMICA DELL'ENTRATA 2018 - ANALISI ENTRATE EXTRATRIBUTARIE PER CENTRO DI COSTO													
	Proventi derivanti dall'attività di controllo e repressione delle irregolarità e degli illeciti	Previsione iniziale 2018	Previsione assestata 2018	Rendiconto 2018									
	Sviluppo e promozione del territorio	25.000,00	25.000,00	19.066,90									
	Sicurezza	900.000,00	900.000,00	894.588,81									
	Servizi educativi	-	-	-									
	RIEPILOGO BILANCIO	925.000,00	925.000,00	913.655,71									
DINAMICA DELL'ENTRATA 2014 - 2018 - ENTRATE EXTRATRIBUTARIE ENTRATE FINANZIARIE													
TITOLO 3	Entrate extratributarie - ENTRATE FINANZIARIE	Rendiconto 2014	Rendiconto 2015	Rendiconto 2016	Rendiconto 2017	Previsione iniziale 2018	Previsione assestata 2018	Rendiconto 2018					
	Tipologia 300: interessi attivi redditi da capitale	280,33	111,39	2.135,24	2.145,35	2.000,00	2.000,00	2.766,75					
		-	127.710,00	138.600,00	132.660,00	132.660,00	142.560,00	142.560,00					
	Totali	280,33	127.821,39	140.735,24	134.805,35	134.660,00	144.560,00	145.326,75					

DINAMICA DELL'ENTRATA 2014 - 2018 - ENTRATE EXTRATRIBUTARIE PER CENTRO DI COSTO								
TITOLO 3	Entrate extratributarie	Rendiconto 2014	Rendiconto 2015	Rendiconto 2016	Rendiconto 2017	Previsione Iniziale 2018	Previsione assestata 2018	Rendiconto 2018
30500	Tipologia 500: Rimborsi e altre entrate correnti - rimborsi personale comandato							
	Servizi generali	154.774,00	132.337,00	107.341,00	11.876,00	12.110,00	12.110,00	34.730,00
	Gestione del personale	27.500,00	27.500,00	-	-	-	-	8.654,79
	Servizi finanziari	20.611,00	17.794,00	14.761,00	16.584,00	29.038,00	32.597,00	17.951,00
	Gestione dell'entrata	28.673,00	28.641,00	28.636,00	27.945,98	29.234,00	30.384,00	32.358,00
	Gestione del territorio	204.276,00	188.881,00	220.946,00	159.818,00	127.161,00	160.530,00	167.355,00
	Sviluppo e promozione del territorio	26.769,00	6.772,00	-	38.485,00	33.177,00	33.177,00	-
	Servizi educativi	18.904,00	4.332,00	3.007,00	7.848,23	3.037,00	3.142,00	3.145,00
	Servizi sociali	50.427,08	45.458,00	27.477,00	10.174,00	10.255,00	10.601,00	10.572,00
	Totali	567.903,08	459.274,00	402.168,00	272.731,21	244.012,00	282.541,00	274.765,79
DINAMICA DELL'ENTRATA 2014 - 2018 - ENTRATE EXTRATRIBUTARIE PER CENTRO DI COSTO								
TITOLO 3	Entrate extratributarie	Rendiconto 2014	Rendiconto 2015	Rendiconto 2016	Rendiconto 2017	Previsione Iniziale 2018	Previsione assestata 2018	Rendiconto 2018
30500	Tipologia 500: Rimborsi e altre entrate correnti - proventi diversi da enti del settore pubblico							
	Servizi generali	7.927,20	18.989,62	13.821,32	6.814,95	7.000,00	13.000,00	9.553,92
	Gestione del personale	20.174,39	8.500,00	16.108,52	29.741,18	30.000,00	32.241,14	32.741,14
	Gestione del territorio	-	-	18.409,54	1.250,00	8.060,00	8.060,00	1.250,00
	Servizi sociali	10.500,00	10.500,00	8.100,00	8.100,00	-	8.100,00	8.100,00
	Totali	53.601,59	205.189,62	56.439,38	45.906,13	45.060,00	61.401,14	51.645,06
DINAMICA DELL'ENTRATA 2014 - 2018 - ENTRATE EXTRATRIBUTARIE PER CENTRO DI COSTO								
TITOLO 3	Entrate extratributarie	Rendiconto 2014	Rendiconto 2015	Rendiconto 2016	Rendiconto 2017	Previsione Iniziale 2018	Previsione assestata 2018	Rendiconto 2018
30500	Tipologia 500: Rimborsi e altre entrate correnti - recuperi vari							
	Servizi generali	-	2.895,56	1.550,84	17.289,82	-	4.362,06	13.292,06
	Servizi educativi (*)	-	597.548,13	150.000,00	97.631,64	150.000,00	160.636,58	-
	Totali	-	600.443,69	151.550,84	114.921,46	150.000,00	164.998,64	13.292,06
	credito	-	597.548,13	150.000,00	97.631,64	150.000,00	160.636,58	-
DINAMICA DELL'ENTRATA 2014 - 2018 - ENTRATE EXTRATRIBUTARIE PER CENTRO DI COSTO								
TITOLO 3	Entrate extratributarie	Rendiconto 2014	Rendiconto 2015	Rendiconto 2016	Rendiconto 2017	Previsione Iniziale 2018	Previsione assestata 2018	Rendiconto 2018
30500	Tipologia 500: Rimborsi e altre entrate correnti - proventi da imprese e da soggetti privati							
	Servizi generali	31.018,05	22.500,83	53.498,31	32.892,14	37.000,00	43.729,56	66.195,85
	Gestione del personale	995,37	-	-	11.040,00	-	15.000,00	16.774,33
	Servizi finanziari (*)	-	628.220,40	660.571,44	620.287,54	700.000,00	700.000,00	658.156,50
	Gestione dell'entrata	-	393,00	-	7.242,76	3.000,00	3.000,00	-
	Sviluppo e promozione del territorio	10.757,50	20.150,00	375,00	17.319,80	500,00	10.553,23	10.601,72
	Sicurezza	-	245,00	10.592,00	12.282,00	15.000,00	15.000,00	14.926,00
	Servizi educativi	1.448,47	8.326,71	334,37	640,88	-	6.450,15	6.007,67
	Servizi sociali	1.605,61	3.164,00	2.548,12	-	-	500,00	720,47
	Totali	45.825,00	682.999,94	727.919,24	701.705,12	755.500,00	794.232,94	773.382,54
	SOGGETTI PRIVATI - (IVA split payment)	-	628.220,40	660.571,44	620.287,54	700.000,00	700.000,00	658.156,50

DINAMICA DELL'ENTRATA 2014 - 2018 - ENTRATE IN CONTO CAPITALE										
TITOLO 4	Entrate in conto capitale	Rendiconto 2014	Rendiconto 2015	Rendiconto 2016	Rendiconto 2017	Previsione Iniziale 2018	Previsione assestata 2018	Rendiconto 2018	Tot. 2014 - 2018	%
40300	Tipologia 300: Altri trasferimenti in conto capitale	1.051.573,91	560.856,38	137.926,01	72.596,52	110.000,00	627.881,87	324.526,58	2.147.479,40	100,00%
40400	Tipologia 400: Entrate da alienazione di beni materiali e immateriali	-	-	-	45.140,00	-	-	-	45.140,00	0,00%
40000	Totale TITOLO 4 - Entrate in conto capitale	1.051.573,91	560.856,38	137.926,01	117.736,52	110.000,00	627.881,87	324.526,58	2.192.619,40	100,00%
Trasferimenti dai comuni dell'Unione										
	Bagnacavallo	89.948,38	2.580,30	2.825,56	-	-	3.000,00	3.000,00	98.354,24	0,92%
	Bagnara	87.726,37	15.000,00	95.100,45	-	-	-	200.000,00	397.826,82	61,63%
	Conselice	24.626,44	80.000,00	-	-	75.000,00	-	-	104.626,44	0,00%
	Cotignola	18.210,26	10.000,00	25.000,00	-	35.000,00	-	-	53.210,26	0,00%
	Sant'Agata	145.436,85	286.076,08	-	-	-	-	90.636,58	522.149,51	27,93%
	TOTALE ENTI	648.997,93	551.656,38	122.926,01	5.000,00	110.000,00	3.000,00	293.636,58	1.622.216,90	90,48%
Trasferimenti dalla Regione										
	Sicurezza	137.575,98	9.200,00	-	-	-	10.000,00	10.000,00	156.775,98	3,08%
	Politiche culturali (coordinamento) e giovani	-	-	-	-	-	20.890,00	20.890,00	20.890,00	6,44%
	RIEPILOGO BILANCIO	387.575,98	9.200,00	-	-	-	30.890,00	30.890,00	427.665,98	9,52%
Trasferimenti in conto capitale dai Comuni dell'Unione										
	Sicurezza	48.775,60	305.080,30	27.825,56	5.000,00	110.000,00	3.000,00	3.000,00	389.681,46	0,92%
	RIEPILOGO BILANCIO	648.997,93	551.656,38	122.926,01	5.000,00	110.000,00	3.000,00	293.636,58	1.622.216,90	90,48%
Trasferimenti da altri soggetti e alienazione di beni										
	Gestione del territorio (STATO)	-	-	-	-	-	313.991,87	-	-	0,00%
	Servizi educativi (STATO)	-	-	-	-	-	280.000,00	-	-	0,00%
	RIEPILOGO BILANCIO	15.000,00	-	15.000,00	45.140,00	-	593.991,87	-	75.140,00	0,00%
DINAMICA DELL'ENTRATA 2014 - 2018 - ACCENSIONE DI PRESTITI										
TITOLO 6	Accensione prestiti	Rendiconto 2014	Rendiconto 2015	Rendiconto 2016	Rendiconto 2017	Previsione Iniziale 2018	Previsione assestata 2018	Rendiconto 2018		
60300	Tipologia 300: Accensione mutui	235.000,00	-	175.000,00	-	-	100.000,00	100.000,00		

DINAMICA DELLA SPESA 2014 - 2018 PER TITOLO						
Titoli	Spesa	Rendiconto 2014	Rendiconto 2015	Rendiconto 2016	Rendiconto 2017	Rendiconto 2018
1	Spese correnti	41.918.226,68	40.884.881,81	40.585.875,17	39.818.522,01	42.738.047,81
2	Spese in conto capitale	1.940.171,16	1.275.627,13	1.255.325,92	873.886,83	1.137.763,02
3	Spese per incremento attività finanziarie	193.125,00	235.000,00	-	175.000,00	-
4	Rimborso di prestiti	-	-	14.189,38	14.387,87	25.358,15
5	Chiusura anticipazioni ricevute da istituto tesoriere/cassiere	-	-	-	-	-
7	Spese per conto di terzi e partite di giro	5.934.016,25	7.451.153,68	5.940.904,50	5.467.797,70	6.765.778,74
TOTALE SPESA		49.985.539,09	49.846.662,62	47.796.294,97	46.349.594,41	50.666.947,72

Dinamica della spesa 2014- 2018

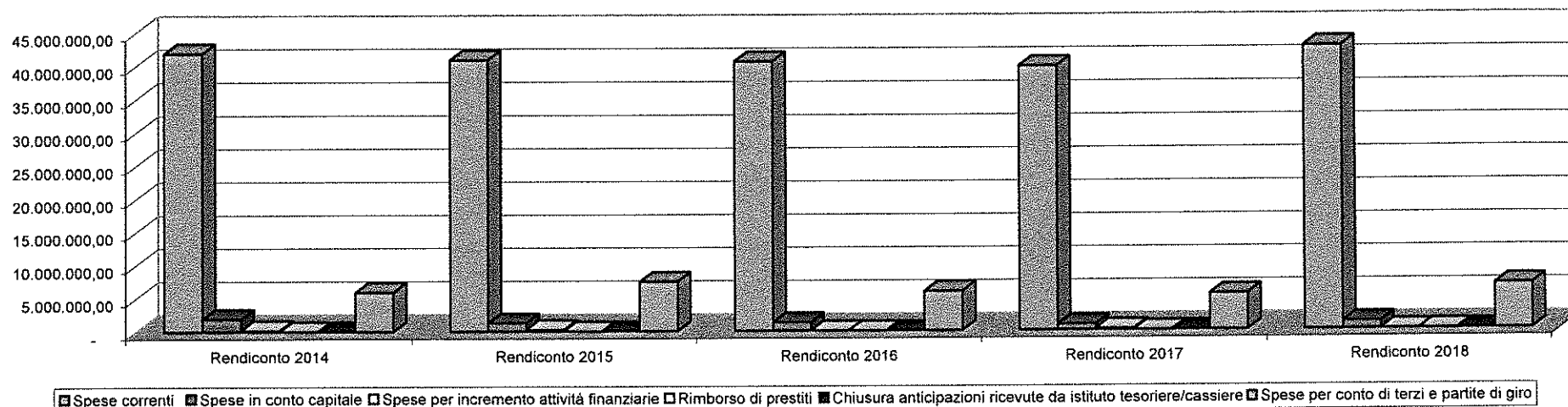

DINAMICA DELLA SPESA 2018 PER TITOLO				
Titoli	Spesa	Previsione Iniziale 2018	Previsione assestata 2018	Rendiconto 2018
1	Spese correnti	47.364.595,56	46.934.813,93	42.738.047,81
2	Spese in conto capitale	796.352,76	2.177.392,69	1.137.763,02
3	Spese per incremento attività finanziarie	-	-	-
4	Rimborso di prestiti	25.295,00	25.358,15	25.358,15
5	Chiusura anticipazioni ricevute da istituto tesoriere/cassiere	2.000.000,00	2.000.000,00	-
7	Spese per conto di terzi e partite di giro	9.077.500,00	10.130.930,19	6.765.778,74
TOTALE SPESA		59.263.743,32	61.268.494,96	50.666.947,72

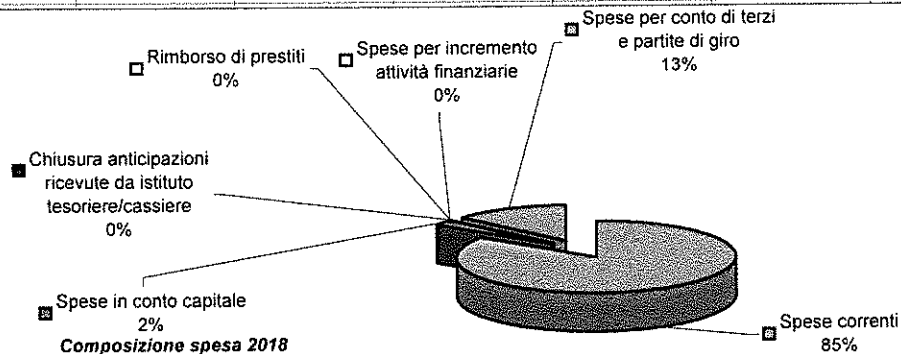

DINAMICA DELLA SPESA CORRENTE 2014 - 2018 PER MACROAGGREGATO							
Macroaggregati	Spesa corrente	Rendiconto 2014	Rendiconto 2015	Rendiconto 2016	Rendiconto 2017	Rendiconto 2018	% es. 2018
1	Redditi da lavoro dipendente	12.839.053,86	12.520.776,52	11.995.132,03	11.374.721,82	12.570.417,43	29,41%
2	Imposte e tasse a carico dell'ente	775.715,46	773.898,83	763.528,77	723.540,60	789.208,43	1,85%
3	Acquisto di beni e servizi	23.113.035,02	23.264.758,91	23.081.951,97	23.458.789,53	23.309.864,51	54,54%
4	Trasferimenti correnti	4.866.346,97	3.426.214,71	3.764.415,83	3.322.876,09	5.350.078,37	12,52%
7	Interessi passivi	-	-	2.859,87	2.387,14	4.123,27	0,01%
9	Rimborsi e poste correttive delle entrate	294.102,37	257.729,01	318.351,16	306.454,91	197.665,60	0,46%
10	Altre spese correnti	9.973,00	641.503,83	659.635,54	629.751,92	516.690,20	1,21%
Totale spesa corrente per macroaggregati		41.918.226,68	40.884.881,81	40.585.875,17	39.818.522,01	42.738.047,81	100,00%

Dinamica spesa corrente 2014 - 2018 per macroaggregati

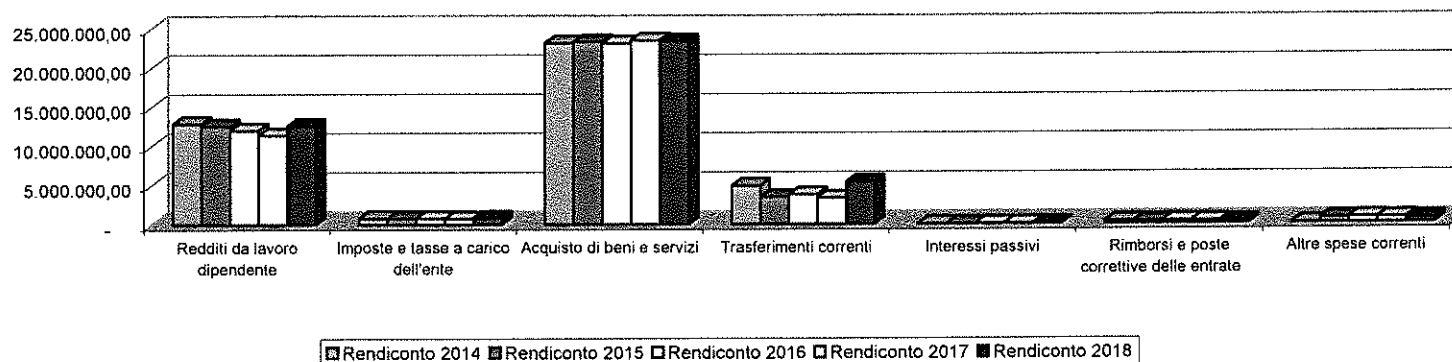

DINAMICA DELLA SPESA CORRENTE 2014 PER MACROAGGREGATO

Macroaggregati	Spesa corrente	Previsione iniziale 2018	Previsione assediata 2018	Rendiconto 2018
1	Redditi da lavoro dipendente	12.702.461,21	13.289.383,81	12.570.417,43
2	Imposte e tasse a carico dell'ente	816.370,16	857.785,27	789.208,43
3	Acquisto di beni e servizi	25.221.627,36	25.035.480,19	23.309.864,51
4	Trasferimenti correnti	7.129.702,83	5.960.953,48	5.350.078,37
7	Interessi passivi	5.000,00	5.000,00	4.123,27
9	Rimborsi e poste correttive delle entrate	257.434,00	204.091,61	197.665,60
10	Altre spese correnti	1.232.000,00	1.602.119,57	516.690,20
Totale spesa corrente per macroaggregati		47.364.595,56	46.934.813,93	42.738.047,81

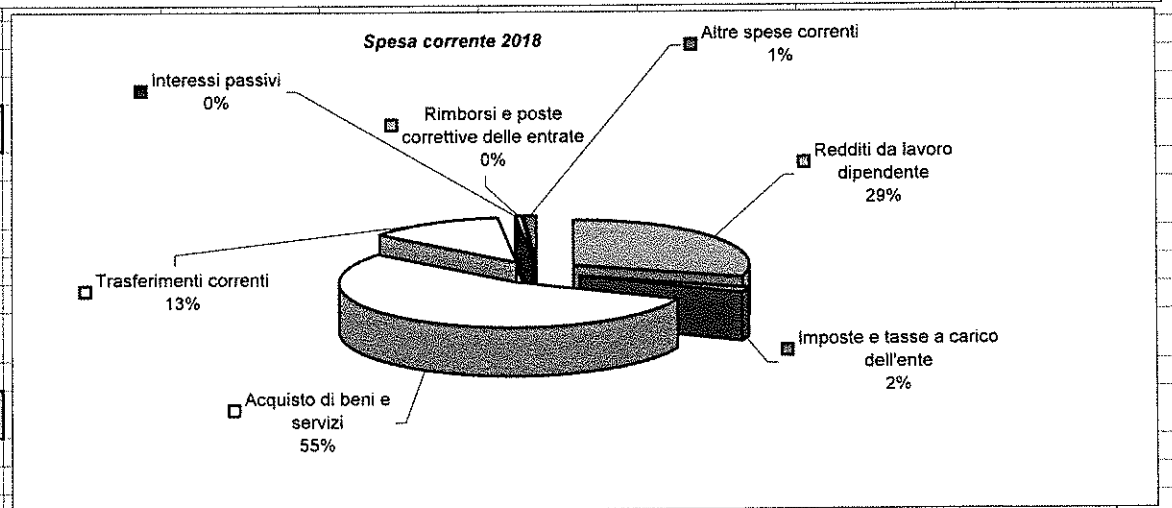

DINAMICA DELLA SPESA CORRENTE 2018 - FPV											
IMPEGNI 2018											
Titoli	Spesa	UE	UF	Tot. UE + UF	UR	UV	Rendiconto 2018 (UE + UR)	Rendiconto 2018 (UF + UV)			
1	Spese correnti	42.189.325,42	619.656,79	42.808.982,21	548.722,39	41.429,73	42.738.047,81	661.086,52			
2	Spese in conto capitale	818.271,37	398.858,59	1.217.129,96	319.491,65	33.851,39	1.137.763,02	432.709,98			
3	Spese per incremento attività finanziarie	-	-	-	-	-	-	-			
4	Rimborso di prestiti	25.358,15	-	25.358,15	-	-	25.358,15	-			
5	Chiusura anticipazioni ricevute da istituto tesoriere/cassiere	-	-	-	-	-	-	-			
7	Spese per conto di terzi e partite di giro	6.765.778,74	-	6.765.778,74	-	-	6.765.778,74	-			
	TOTALE SPESA	49.798.733,68	1.018.515,38	50.817.249,06	868.214,04	75.281,12	50.666.947,72	1.093.796,50			
IMPEGNI 2018											
Macroaggregati	Descrizione	UE	UF	Tot. UE + UF	UR	UV	Rendiconto 2018 (UE + UR)	Rendiconto 2018 (UF + UV)	Assestato UR	Assestato UV	
1	Redditi da lavoro dipendente	12.066.025,25	541.835,18	12.607.860,43	504.392,18	-	12.570.417,43	541.835,18	507.163,83	-	
2	Imposte e tasse a carico dell'ente	754.646,10	36.990,26	791.636,36	34.562,33	-	789.208,43	36.990,26	34.750,18	-	
3	Acquisto di beni e servizi	23.300.096,63	40.831,35	23.340.927,98	9.767,88	41.429,73	23.309.864,51	82.261,08	9.767,88	41.429,73	
4	Trasferimenti correnti	5.350.078,37	-	5.350.078,37	-	-	5.350.078,37	-	-	-	
7	Interessi passivi	4.123,27	-	4.123,27	-	-	4.123,27	-	-	-	
9	Rimborsi e poste correttive delle entrate	197.665,60	-	197.665,60	-	-	197.665,60	-	-	-	
10	Altre spese correnti	516.690,20	-	516.690,20	-	-	516.690,20	-	-	-	
	Totale spesa corrente per macroaggregati	42.189.325,42	619.656,79	42.808.982,21	548.722,39	41.429,73	42.738.047,81	661.086,52	551.681,89	41.429,73	
Spesa corrente	Previsione assestata 2018 UE	Previsione assestata 2018 UF	Previsione assestata 2017 UE + UF	Rendiconto UE	Rendiconto UF	Rendiconto UE + UF	Ass. UE - Rend. UE	Ass. UF - Rend. UF	Ass. UE + UF - Rend. UE + UF		
Redditi da lavoro dipendente	12.218.024,89	544.195,09	12.762.219,98	12.066.025,25	541.835,18	12.607.860,43	151.999,64	2.359,91	154.359,55		
Imposte e tasse a carico dell'ente	786.044,83	36.990,26	823.035,09	754.646,10	36.990,26	791.636,36	31.398,73	-	31.398,73		
Acquisto di beni e servizi	24.296.914,79	687.367,79	24.984.282,58	23.300.096,63	40.831,35	23.340.927,98	996.818,16	646.536,44	1.643.354,60		
Trasferimenti correnti	5.960.953,48	-	5.960.953,48	5.350.078,37	-	5.350.078,37	610.875,11	-	610.875,11		
Interessi passivi	5.000,00	-	5.000,00	4.123,27	-	4.123,27	876,73	-	876,73		
entrate	204.091,61	-	204.091,61	197.665,60	-	197.665,60	6.426,01	-	6.426,01		
Altre spese correnti	1.602.119,57	-	1.602.119,57	516.690,20	-	516.690,20	1.085.429,37	-	1.085.429,37		
macroaggregati	45.073.149,17	1.268.553,14	46.341.702,31	42.189.325,42	619.656,79	42.808.982,21	2.883.823,75	648.896,35	3.532.720,10		
contravvenzioni	837.000,00	-	837.000,00	636.865,04	-	636.865,04	200.134,96	-	200.134,96		
Altre spese correnti - fondo rischi	176.600,00	-	176.600,00	-	-	-	176.600,00	-	176.600,00		

DINAMICA DELLA SPESA CORRENTE 2014 - 2018 PER MISSIONE							
Missioni	Spesa corrente	Rendiconto 2014	Rendiconto 2015	Rendiconto 2016	Rendiconto 2017	Rendiconto 2018	% es. 2018
1	Servizi istituzionali generali e di gestione	9.609.481,44	9.254.865,15	9.114.657,71	8.520.498,85	10.269.067,62	24,03%
3	Ordine pubblico e sicurezza	3.377.924,97	3.137.534,54	3.299.596,58	3.203.107,87	3.861.088,04	9,03%
4	Istruzione e diritto allo studio	9.362.286,91	9.484.157,88	9.277.052,91	9.165.409,17	9.535.096,00	22,31%
5	Tutela e valorizzazione dei beni e delle attività culturali	62.330,31	34.834,98	40.164,27	79.328,78	53.156,43	0,12%
6	Politiche giovanili, sport e tempo libero	34.963,50	34.478,37	74.390,50	92.741,38	99.660,26	0,23%
7	Turismo	114.053,74	121.978,63	125.902,35	80.795,05	132.433,25	0,31%
8	Assetto del territorio ed edilizia abitativa	1.488.052,31	1.420.444,60	1.552.847,16	1.443.024,19	1.555.581,16	3,64%
9	Sviluppo sostenibile e tutela del territorio e dell'ambiente	689.026,34	736.061,86	696.088,52	744.801,39	836.662,67	1,96%
10	Trasporti e diritto alla mobilità	-	-	-	-	-	0,00%
11	Soccorso civile	43.315,01	29.230,04	19.373,07	35.332,38	27.930,17	0,07%
12	Diritti sociali, politiche sociali e famiglia	16.369.392,82	15.991.757,37	15.792.785,34	15.874.444,28	15.752.618,90	36,86%
14	Sviluppo economico e competitività	731.370,28	567.072,56	527.691,06	506.651,53	545.066,12	1,28%
16	Agricoltura, politiche agroalimentari e pesca	36.029,05	72.465,83	62.465,83	70.000,00	65.563,92	0,15%
50	Debito pubblico	-	-	2.859,87	2.387,14	4.123,27	0,01%
Totale per missioni di parte corrente		41.918.226,68	40.884.881,81	40.585.875,17	39.818.522,01	42.738.047,81	100,00%

Spesa corrente 2014 - 2018 per missione

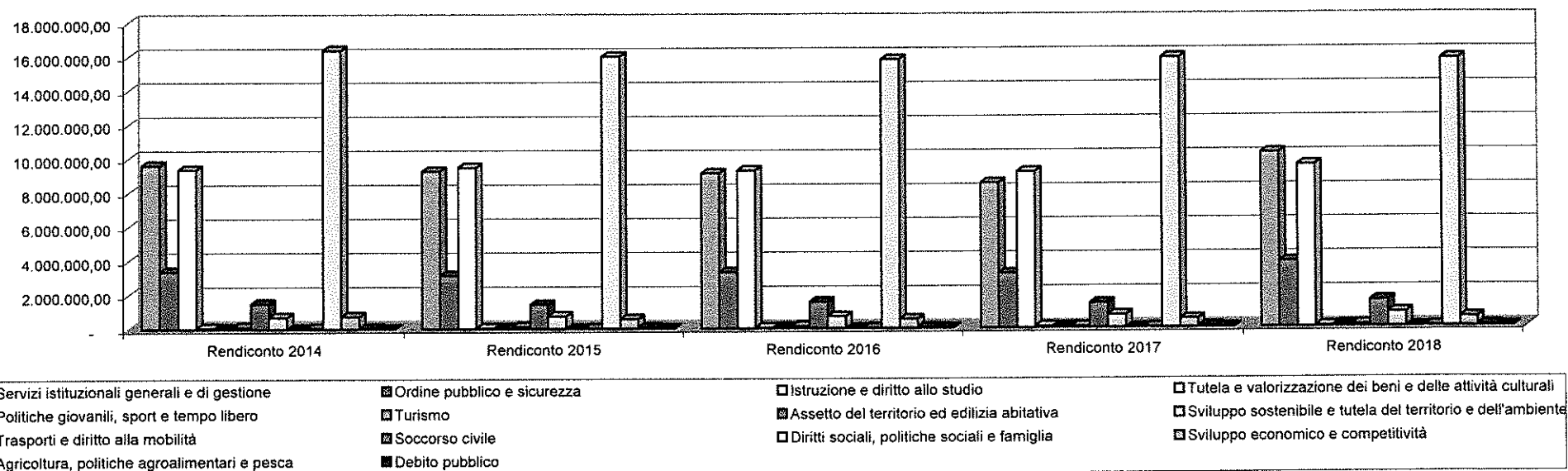

DINAMICA DELLA SPESA CORRENTE 2018 PER MISSIONE				
Missioni	Spesa corrente	Previsione Iniziale 2018	Previsione assestata 2018	Rendiconto 2018
1	Servizi istituzionali generali e di gestione	13.241.075,91	11.875.307,47	10.269.067,62
3	Ordine pubblico e sicurezza	3.768.658,00	4.025.092,43	3.861.088,04
4	Istruzione e diritto allo studio	9.283.784,81	9.750.520,14	9.535.096,00
5	Tutela e valorizzazione dei beni e delle attività culturali	60.067,00	62.366,48	53.156,43
6	Politiche giovanili, sport e tempo libero	77.136,50	100.616,50	99.660,26
7	Turismo	200.308,00	206.987,00	132.433,25
8	Assetto del territorio ed edilizia abitativa	1.617.706,87	1.690.517,05	1.555.581,16
9	Sviluppo sostenibile e tutela del territorio e dell'ambiente	807.685,00	920.913,28	836.662,67
11	Soccorso civile	36.940,00	41.590,00	27.930,17
12	Diritti sociali, politiche sociali e famiglia	17.072.550,44	16.643.811,76	15.752.618,90
14	Sviluppo economico e competitività	619.683,03	668.878,33	545.066,12
16	Agricoltura, politiche agroalimentari e pesca	58.000,00	65.563,92	65.563,92
20	Fondi e accantonamenti	516.000,00	877.649,57	-
50	Debito pubblico	5.000,00	5.000,00	4.123,27
Totale per missioni di parte corrente		47.364.595,56	46.934.813,93	42.738.047,81

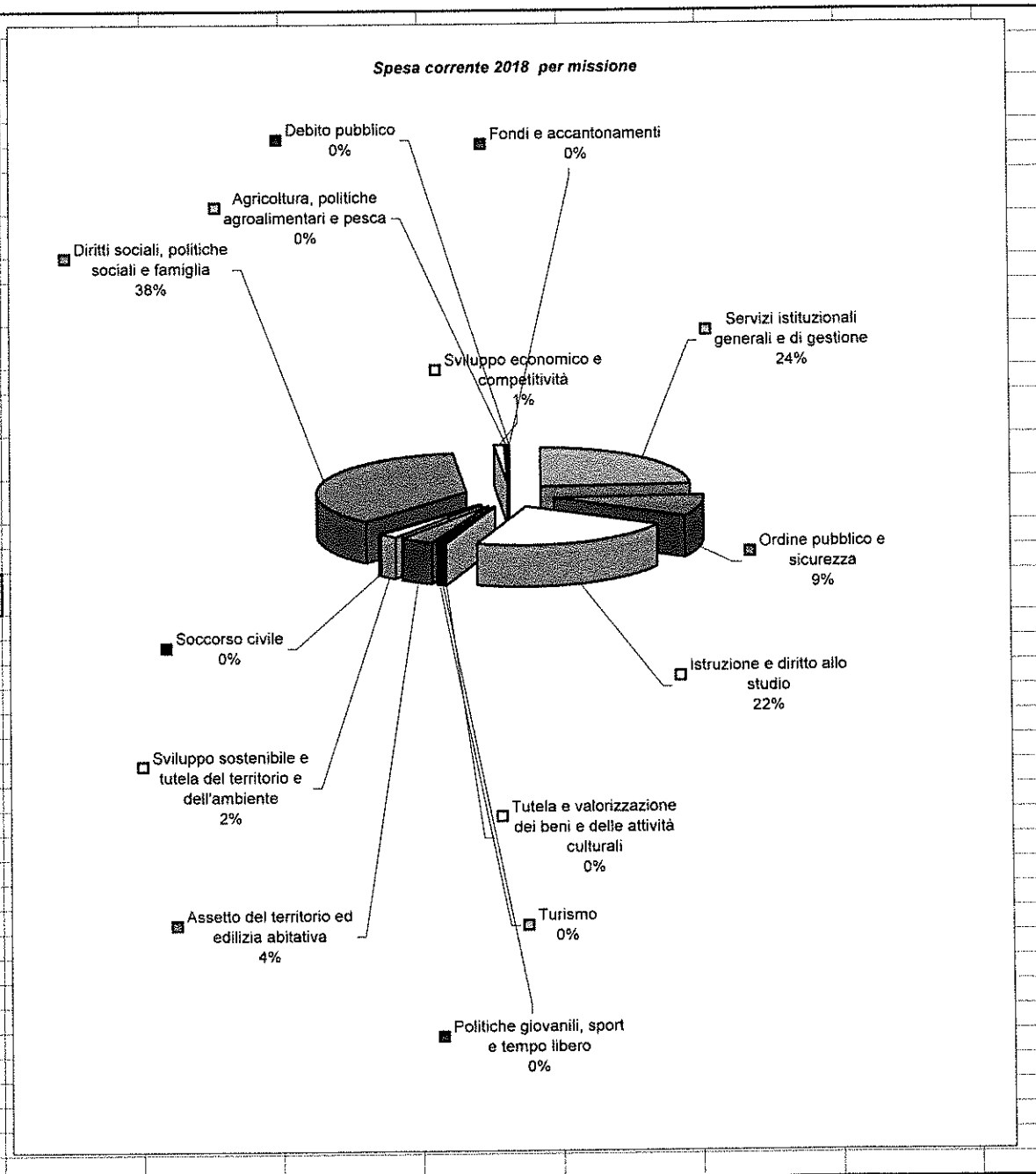

DINAMICA DELLA SPESA CORRENTE 2014 - 2018 PER CENTRO DI COSTO

Gestione corrente per centro di costo	Rendiconto 2014	Rendiconto 2015	Rendiconto 2016	Rendiconto 2017	Rendiconto 2018	% es. 2018
Servizi generali	6.010.244,12	5.167.546,72	5.088.794,52	4.503.241,62	6.137.222,00	14,36%
Gestione del personale	561.840,15	614.661,03	612.985,56	607.243,23	714.663,47	1,67%
Servizi finanziari	1.143.916,49	1.703.237,86	1.697.536,73	1.631.668,05	1.591.161,97	3,72%
Gestione dell'entrata	906.028,92	922.164,69	857.092,40	854.684,11	841.799,49	1,97%
Informatica	742.061,54	825.218,85	809.281,00	904.592,84	952.592,97	2,23%
Anagrafe e statistica	245.390,22	22.036,00	48.967,50	19.069,00	31.242,86	0,07%
Gestione del territorio	2.177.078,65	2.156.506,46	2.248.935,68	2.187.825,58	2.292.628,69	5,36%
Sviluppo e promozione del territorio	881.453,07	761.517,02	716.059,24	657.446,58	743.063,29	1,74%
Sicurezza	3.421.239,98	3.166.764,58	3.318.969,65	3.238.440,25	3.889.018,21	9,10%
Politiche culturali (coordinamento) e giovani	97.293,81	69.313,35	114.554,77	172.070,16	152.816,69	0,36%
Servizi educativi	14.267.973,51	14.218.550,19	13.691.382,70	13.519.440,68	14.320.999,13	33,51%
Servizi sociali	11.463.706,22	11.257.365,06	11.381.315,42	11.522.799,91	11.070.839,04	25,90%
RIEPILOGO BILANCIO	41.918.226,68	40.884.881,81	40.585.875,17	39.818.522,01	42.738.047,81	100,00%

Dinamica gestione corrente 2014 - 2018 per centro di costo

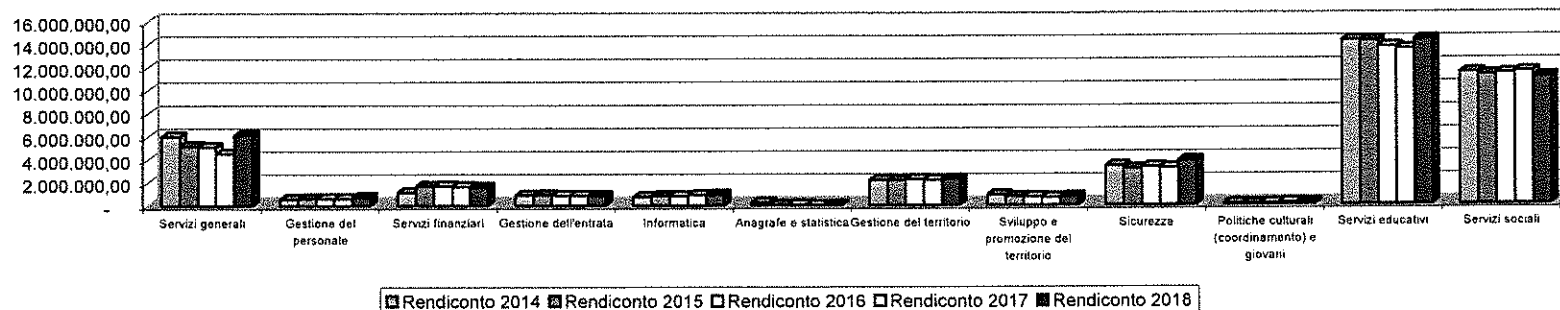

DINAMICA DELLA SPESA CORRENTE 2018 PER CENTRO DI COSTO

Gestione corrente per centro di costo	Previsione iniziale 2018	Previsione assestata 2018	Rendiconto 2018
Servizi generali	9.020.332,85	7.288.899,41	6.137.222,00
Gestione del personale	651.893,06	796.778,06	714.663,47
Servizi finanziari	1.788.954,00	1.796.348,00	1.591.161,97
Gestione dell'entrata	942.846,00	877.293,00	841.799,49
Informatica	1.041.118,00	1.027.957,00	952.592,97
Anagrafe e statistica	71.130,00	83.295,86	31.242,86
Gestione del territorio	2.425.391,87	2.516.442,33	2.292.628,69
Sviluppo e promozione del territorio	877.991,03	941.429,25	743.063,29
Sicurezza	3.805.398,00	4.066.482,43	3.889.018,21
Politiche culturali (coordinamento) e giovani	137.203,50	162.982,98	152.816,69
Servizi educativi	14.034.961,60	14.791.358,10	14.320.999,13
Servizi sociali	12.567.373,85	12.585.547,51	11.070.839,04
RIEPILOGO BILANCIO	47.364.595,56	46.934.813,93	42.738.047,81

Gestione corrente 2018 per centro di costo

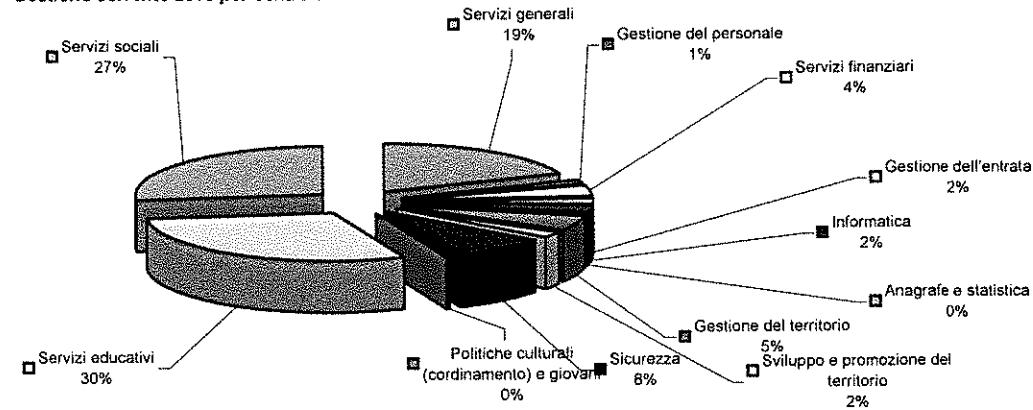

DINAMICA DELLA SPESA CORRENTE 2014 - 2018 PER MACROAGGREGATI							
Macroaggregati		Rendiconto 2014	Rendiconto 2015	Rendiconto 2016	Rendiconto 2017	Rendiconto 2018	% es. 2018
1	Redditi da lavoro dipendente	12.839.053,86	12.520.776,52	11.995.132,03	11.374.721,82	12.570.417,43	29,41%
2	Imposte e tasse a carico dell'ente	775.715,46	773.898,83	763.528,77	723.540,60	789.208,43	1,85%
3	Acquisto di beni e servizi	23.113.035,02	23.264.758,91	23.081.951,97	23.458.789,53	23.309.864,51	54,54%
4	Trasferimenti correnti	4.886.346,97	3.426.214,71	3.764.415,83	3.322.876,09	5.350.078,37	12,52%
7	Interessi passivi	-	-	2.859,87	2.387,14	4.123,27	0,01%
9	Rimborsi e poste correttive delle entrate	294.102,37	257.729,01	318.351,16	306.454,91	197.665,60	0,46%
10	Altre spese correnti	9.973,00	641.503,83	659.635,54	629.751,92	516.690,20	1,21%
	Totale spesa corrente per macroaggregati	41.918.226,68	40.884.881,81	40.585.875,17	39.818.522,01	42.738.047,81	100,00%

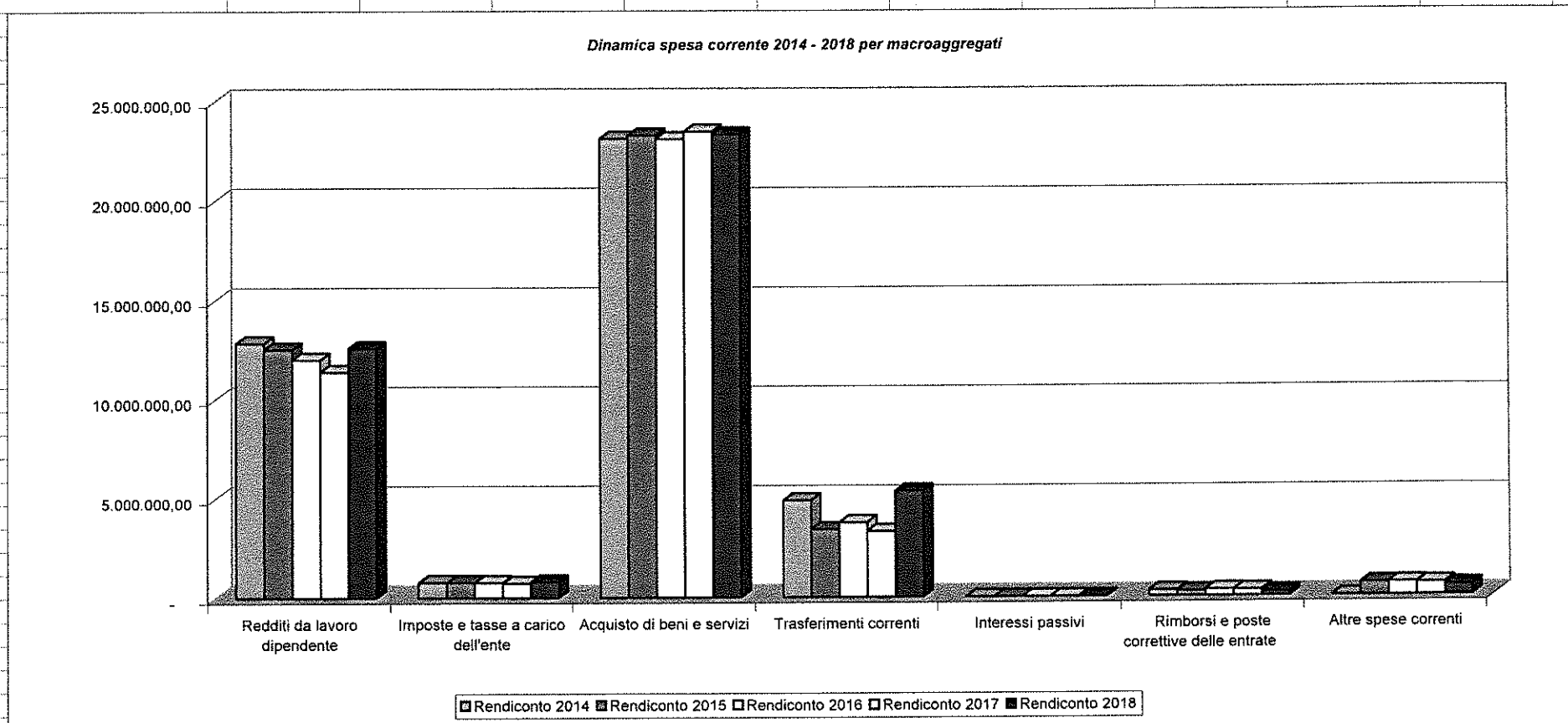

DINAMICA DELLA SPESA IN CONTO CAPITALE 2014 - 2018 PER MACROAGGREGATI							
Macroaggregati	Spesa in conto capitale	Rendiconto 2014	Rendiconto 2015	Rendiconto 2016	Rendiconto 2017	Rendiconto 2018	% es. 2018
2	Investimenti fissi lordi e acquisto di terreni	1.360.171,16	1.275.627,13	1.171.120,25	828.746,83	1.137.763,02	100,00%
3	Contributi agli investimenti	580.000,00	-	84.205,67	45.140,00	-	0,00%
1	Acquisto titoli	193.125,00	-	-	-	-	0,00%
	Totale spesa in conto capitale per macroaggregati	2.133.296,16	1.275.627,13	1.255.325,92	873.886,83	1.137.763,02	100,00%
2	Titolo II° - Spese in conto capitale	1.940.171,16	1.275.627,13	1.255.325,92	873.886,83	1.137.763,02	0,00%
3	Titolo III° - Spese per incremento attività finanziarie	193.125,00	-	-	-	-	0,00%

Dinamica 2014 - 2018 spesa in conto capitale per macroaggregati

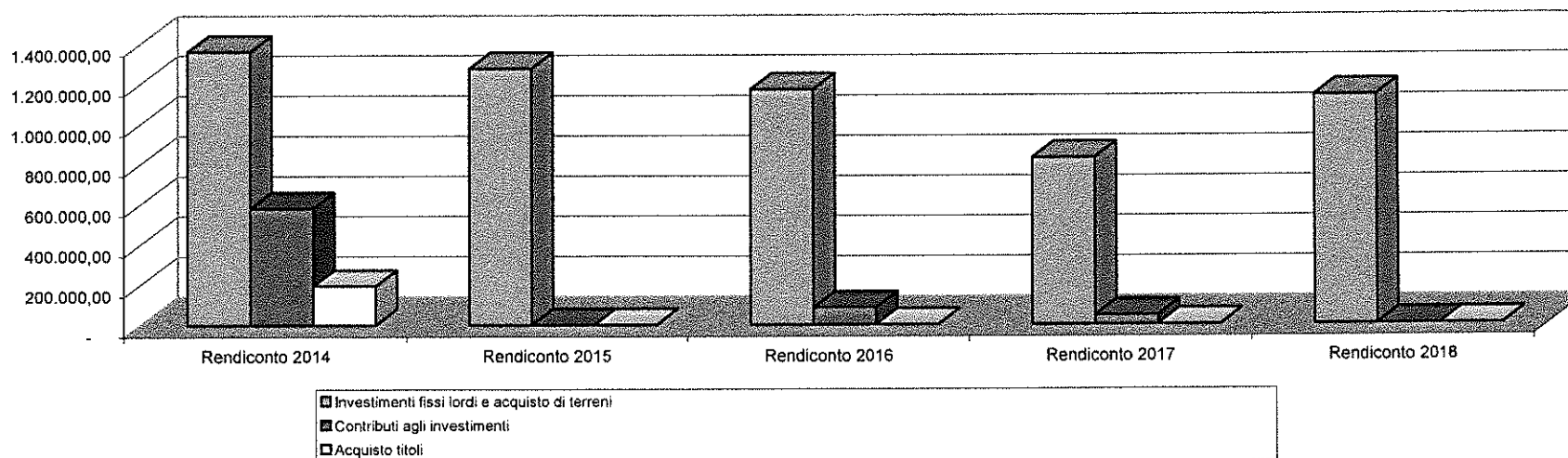

DINAMICA DELLA SPESA IN CONTO CAPITALE 2018 PER MACROAGGREGATI				
Macroaggregati	Spesa in conto capitale	Previsione iniziale 2018	Previsione assestata 2018	Rendiconto 2018
2	Investimenti fissi lordi e acquisto di terreni	796.352,76	1.849.653,24	1.137.763,02
3	Contributi agli investimenti	-	306.849,45	-
1	Acquisto titoli	-	-	-
	Totale spesa corrente per macroaggregati	796.352,76	2.156.502,69	1.137.763,02
2	Titolo II° - Spese in conto capitale	796.352,76	2.156.502,69	1.137.763,02
3	Titolo III° - Spese per incremento attività finanziarie	-	-	-

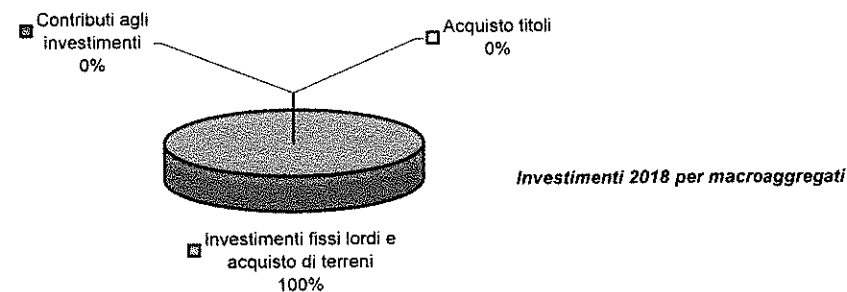

DINAMICA DELLA SPESA IN CONTO CAPITALE 2014 - 2018 PER MISSIONI							
Missioni	Missioni parte investimenti	Rendiconto 2014	Rendiconto 2015	Rendiconto 2016	Rendiconto 2017	Rendiconto 2018	% es. 2018
1	Servizi istituzionali generali e di gestione	518.549,96	519.913,78	462.641,22	176.434,43	143.238,34	12,59%
3	Ordine pubblico e sicurezza	174.554,24	124.654,31	202.819,91	439.887,10	406.842,89	35,76%
4	Istruzione e diritto allo studio	614.337,37	115.161,22	350.700,38	150.262,78	507.796,95	44,63%
6	Politiche giovanili, sport e tempo libero	-	-	-	-	1.867,04	0,16%
8	Assetto del territorio ed edilizia abitativa	727,12	-	-	-	-	0,00%
11	Soccorso civile	19.990,18	89.405,66	91.635,16	-	29.585,00	2,60%
12	Diritti sociali, politiche sociali e famiglia	28.459,65	6.228,94	10.429,54	25.441,19	20.288,20	1,78%
14	Sviluppo economico e competitività	583.552,64	420.263,22	137.099,71	81.861,33	28.144,60	2,47%
Totale per missioni in conto capitale		1.940.171,18	1.275.627,13	1.255.325,92	873.886,83	1.137.783,02	100,00%

Dinamica 2014 - 2018 spesa in conto capitale per missioni

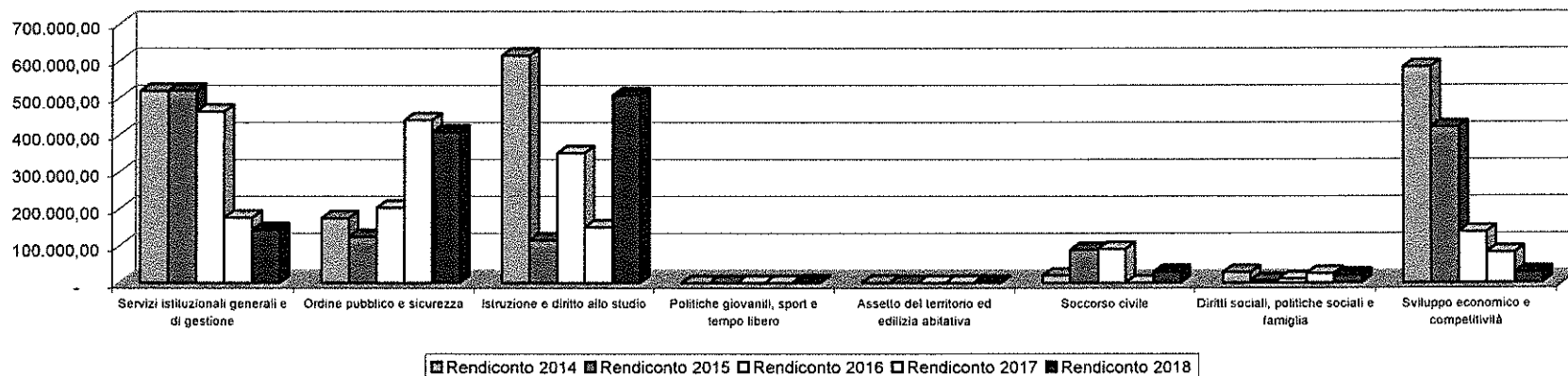

DINAMICA DELLA SPESA IN CONTO CAPITALE 2018 PER MISSIONI

Missioni	Missioni parte investimenti	Previsione iniziale 2018	Previsione assestata 2018	Rendiconto 2018
1	Servizi istituzionali generali e di gestione	131.500,00	184.645,13	143.238,34
3	Ordine pubblico e sicurezza	586.852,76	762.826,70	406.842,89
4	Istruzione e diritto allo studio	57.000,00	771.235,13	507.796,95
6	Politiche giovanili, sport e tempo libero	-	2.000,00	1.867,04
8	Assetto del territorio ed edilizia abitativa	4.000,00	4.000,00	-
11	Soccorso civile	6.000,00	30.455,00	29.585,00
12	Diritti sociali, politiche sociali e famiglia	11.000,00	24.285,43	20.288,20
14	Sviluppo economico e competitività	-	50.205,85	28.144,60
Totale per missioni in conto capitale		796.352,76	1.829.653,24	1.137.783,02

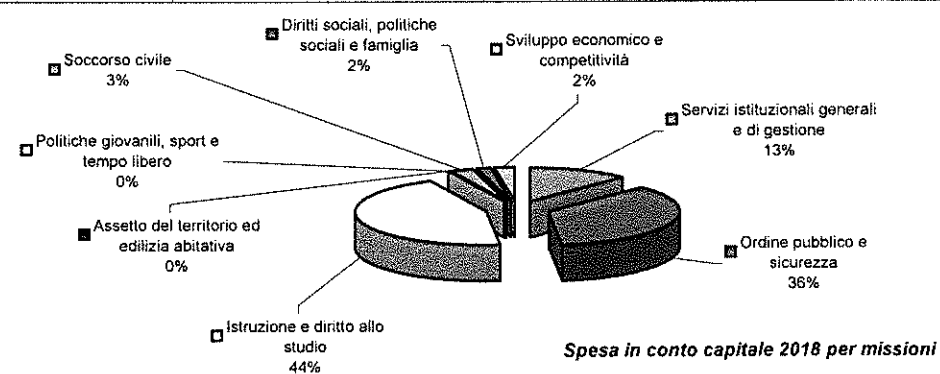

DINAMICA DELLA SPESA IN CONTO CAPITALE 2014 - 2018 PER CENTRO DI COSTO						
Spesa in conto capitale per centro di costo	Rendiconto 2014	Rendiconto 2015	Rendiconto 2016	Rendiconto 2017	Rendiconto 2018	% es. 2018
Servizi generali	165.781,11	243.185,29	61.078,73	29.357,43	11.216,58	0,99%
Gestione dell'entrata	30.492,00	-	-	-	8.289,90	0,73%
Informatica	322.276,85	276.728,49	401.562,49	147.077,00	123.731,86	10,88%
Gestione del territorio	727,12	-	-	-	-	0,00%
Sviluppo e promozione del territorio	583.552,64	420.263,22	137.099,71	81.861,33	28.144,60	2,47%
Sicurezza	194.544,42	214.059,97	294.455,07	439.887,10	436.427,89	38,36%
giovani	-	-	-	-	1.867,04	0,16%
Servizi educativi	642.797,02	121.390,16	361.129,92	158.182,01	526.394,79	46,27%
Servizi sociali	-	-	-	17.521,96	1.690,36	0,15%
RIEPILOGO BILANCIO	1.940.171,16	1.275.627,13	1.255.325,92	873.886,83	1.137.763,02	100,00%

Dinamica 2014 - 2018 spesa in conto capitale per centro di costo

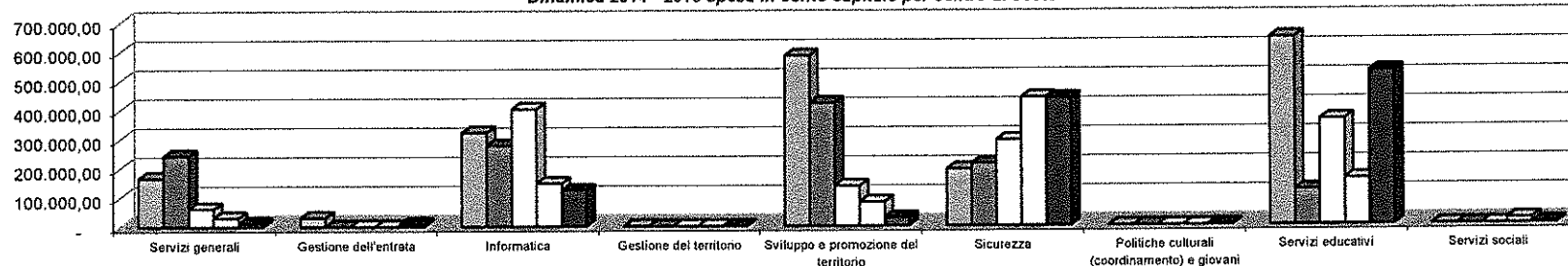

DINAMICA DELLA SPESA IN CONTO CAPITALE 2018 PER CENTRO DI COSTO			
Spesa in conto capitale per centro di costo	Previsione iniziale 2018	Previsione assestata 2018	Rendiconto 2018
Servizi generali	6.500,00	21.133,25	11.216,58
Gestione dell'entrata	-	15.000,00	8.289,90
Informatica	125.000,00	148.511,88	123.731,86
Gestione del territorio	4.000,00	330.849,45	-
Sviluppo e promozione del territorio	-	50.205,85	28.144,60
Sicurezza	592.852,76	793.281,70	436.427,89
giovani	-	22.890,00	1.867,04
Servizi educativi	67.000,00	791.520,56	526.394,79
Servizi sociali	1.000,00	4.000,00	1.690,36
RIEPILOGO BILANCIO	786.352,76	2.177.392,69	1.137.763,02

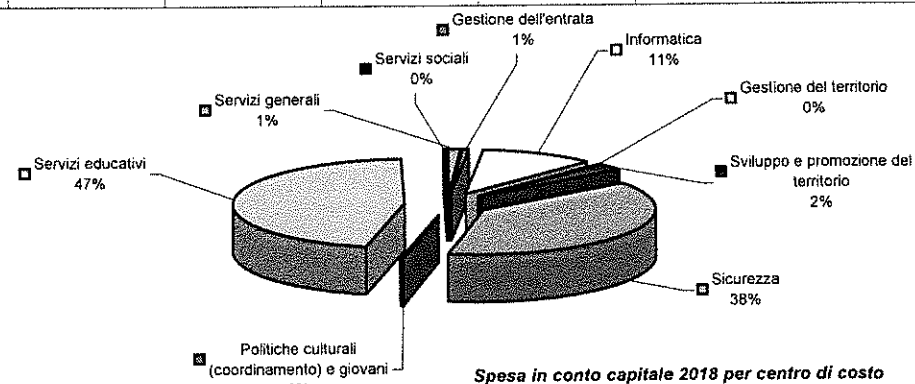

Spesa in conto capitale 2018 per centro di costo

DINAMICA DELLA SPESA IN CONTO CAPITALE 2018 PER MACROAGGREGATI FPV

Macroaggregati	Descrizione	IMPEGNI 2018					Rendiconto 2018 (UE + UR)	Rendiconto 2018 (UF + UV)
		UE	UF	Tot. UE + UF	UR	UV		
2	Investimenti fissi lordi e acquisto di terreni	818.271,37	398.858,59	1.217.129,96	319.491,65	33.851,39	1.137.763,02	432.709,98
3	Contributi agli investimenti	-	-	-	-	-	-	-
1	Acquisizioni di attività finanziarie	-	-	-	-	-	-	-
	Totale spesa corrente per macroaggregati	818.271,37	398.858,59	1.217.129,96	319.491,65	33.851,39	1.137.763,02	432.709,98

PROSPETTO DIMOSTRATIVO DEL RISULTATO DI AMMINISTRAZIONE						
<i>Prospetto dimostrativo del risultato di amministrazione</i>	RESIDUI	COMPETENZA	TOTALE 2018	TOTALE 2017	VARIAZIONE 2018 - 2017	
Fondo di cassa al 1° gennaio			5.797.639,43	4.997.494,63	800.144,80	
RISCOSSIONI	10.257.930,16	42.730.993,67	52.988.923,83	46.869.284,80	6.119.639,03	
PAGAMENTI	6.566.907,42	41.903.216,78	48.470.124,20	46.069.140,00	2.400.984,20	
SALDO DI CASSA al 31 dicembre			10.316.439,06	5.797.639,43	4.518.799,63	
PAGAMENTI per azioni esecutive non regolarizzate al 31 dicembre			-	-	-	
FONDO DI CASSA AL 31 dicembre			10.316.439,06	5.797.639,43	4.518.799,63	
REDIDUI ATTIVI	1.156.205,09	7.858.271,41	9.014.476,50	12.347.135,75	- 3.332.659,25	
di cui derivanti da accertamenti di tributi effettuati sulla base della stima del dipartimento delle finanze						
RESIDUI PASSIVI	122.205,17	8.763.730,94	8.885.936,11	6.913.717,31	1.972.218,80	
FONDO PLURIENNALE VINCOLATO PER SPESE CORRENTI			661.086,52	593.111,62	67.974,90	
FONDO PLURIENNALE VINCOLATO PER SPESE IN CONTO CAPITALE			432.709,98	353.343,04	79.366,94	
RISULTATO DI AMMINISTRAZIONE AL 31 DICEMBRE 2017			9.351.182,95	10.284.603,21	- 933.420,26	
Vincoli di bilancio						
Fondo crediti di dubbia esigibilità al 31/12			592.551,50	1.509.846,68	- 917.295,18	
Altri accantonamenti			167.200,00	167.200,00	-	
Totale parte accantonata (B)			759.751,50	1.677.046,68	- 917.295,18	
Vincoli derivanti da trasferimenti			208.554,36	152.023,71	56.530,65	
Vincoli formalmente attribuiti dall'ente			5.571.546,09	4.658.021,91	913.524,18	
Altri vincoli			2.049.419,03	2.577.239,48	- 527.820,45	
Totale parte vincolata (C)			7.829.519,48	7.387.285,10	442.234,38	
Totale parte destinata agli investimenti (D)			-	-	-	
Totale parte disponibile			761.911,97	1.220.271,43	- 458.359,46	

PROSPETTO DIMOSTRATIVO DEL RISULTATO DI AMMINISTRAZIONE							
Correlazione fonti e impieghi - equilibri di bilancio	Gestione competenza	Gestione residui	Gestione FPV	TOTALE gestione 2018	Avanzo 2017 non utilizzato	Totale avanzo di amministrazione 2018	
Gestione corrente							
Disponibilità corrente	45.352.527,73	- 930.280,53	593.111,62				
Fabbisogno corrente	42.834.340,36	- 202.392,87	590.152,12				
Saldo corrente	2.518.187,37	- 727.887,66	2.959,50	1.793.259,21	7.234.867,46	9.028.126,67	
Gestione in conto capitale							
Disponibilità in conto capitale	1.520.694,36	- 1.662,31	353.343,04				
Fabbisogno in conto capitale	1.217.129,96	- 14.777,08	353.343,04				
Saldo in conto capitale	303.564,40	13.114,77	-	316.679,17		316.679,17	
entrata	-	-	-				
Gestione attività finanziarie - spesa	-	-	-				
Saldo attività finanziarie	-	-	-	-		-	
entrata	-	-	-				
spesa	-	-	-				
tesoreria	-	-	-	-		-	
giro - entrata	6.765.778,74	- 1.057,66	-				
giro - spesa	6.765.778,74	- 7.434,77	-				
partite di giro	-	6.377,11	-	6.377,11		6.377,11	
Totale				2.116.315,49	7.234.867,46	9.351.182,95	

Rideterminazione composizione risultato di amministrazione al 31 dicembre 2017 (1)													
Rif.	Riferimenti	Alfonsine	Bagnacavallo	Bagnara	Conselice	Cotignola	Fusignano	Lugo	Massa	S.Agata	Unione	Totale	Composizione
B1	Accantonamento fondo rischi educativi	158.851,14	231.677,78	29.287,58	105.840,63	56.257,82	174.510,02	534.335,48	157.199,18	14.951,12	-	1.462.910,75	
B1	Accantonamenti fondo rischi sociale										29.766,13	29.766,13	
B1	FCDE - Romagna Promotion										17.169,80	17.169,80	1.509.846,68
B2	Accantonamenti Outlet										167.200,00	167.200,00	167.200,00
C1	Politiche abitative	-	-	-	-	-	-	52.554,10	-	-	-	52.554,10	
C1	Opere tecnologiche Rocca	-	-	-	-	-	-	33.196,97	-	-	-	33.196,97	
C1	Scuole medie inferiori - SA	-	-	-	-	-	-	-	-	1.640,53	-	1.640,53	
C1	Videosorveglianza	-	-	-	8.414,00	-	2,06	888,04	1.838,41	21.252,76	-	32.395,27	
C1	Scuola Bagnara	-	-	32.236,84	-	-	-	-	-	-	-	32.236,84	152.023,71
C2	Vincolato alla distribuzione agli enti	865.251,53	708.988,89	71.540,36	333.924,32	334.077,62	199.801,97	1.573.499,50	536.721,29	143.014,83	-	4.766.820,31	4.766.820,31
C3	Accantonamento sociali	90.286,22	125.546,98	18.218,15	73.922,64	56.057,00	61.667,20	242.933,68	79.900,35	21.465,77	-	770.000,00	
C3	Promozione turistica	12.357,22	22.813,33	1.901,11	5.703,34	5.703,34	5.703,34	22.813,33	5.703,34	-	-	82.698,35	
C3	Contributo bando per innovazione	4.152,58	5.774,21	837,90	3.399,88	2.578,20	2.836,23	11.173,12	3.674,81	987,26	-	35.414,19	
C3	Varchi	33.967,87	47.259,89	6.888,17	27.708,47	21.205,49	23.097,47	91.755,44	29.980,15	8.157,05	-	290.000,00	
C3	Arretrati contratto 2016	5.527,25	7.690,13	1.120,84	4.508,72	3.450,56	3.758,42	14.930,44	4.675,11	1.327,31	-	47.188,78	
C3	Arretrati contratto 2017	16.735,28	23.283,99	3.393,66	13.651,40	10.447,52	11.379,66	45.206,05	14.760,76	4.018,81	-	142.877,13	
C3	Aggiornamento contratto 2018	47.288,68	65.793,29	9.589,43	38.574,60	29.521,42	32.155,36	127.738,19	41.709,30	11.355,91	-	403.726,19	
C3	Canile	5.856,53	8.148,26	1.187,62	4.777,32	3.656,12	3.982,32	15.819,90	5.165,54	1.406,39	-	50.000,00	
C3	Avanzo iscritto sociale	75.729,19	105.362,90	15.356,74	61.774,26	47.278,28	51.494,33	204.562,89	66.794,24	18.185,61	-	646.536,44	2.468.441,08
Disponibile	Avanzo senza vincoli	125.652,74	228.567,80	47.084,67	86.747,14	83.225,42	99.448,33	342.103,36	89.712,29	107.729,74	-	1.220.271,49	1.220.271,49
	TOTALE	1.441.658,23	1.580.907,46	238.643,07	768.946,72	653.456,78	669.836,70	3.313.510,50	1.048.014,79	355.493,09	214.135,93	10.284.603,27	10.284.603,27
Rideterminazione composizione risultato di amministrazione al 31 dicembre 2017 (1)													
Rif.	Riferimenti	Alfonsine	Bagnacavallo	Bagnara	Conselice	Cotignola	Fusignano	Lugo	Massa	S.Agata	Unione	Totale	Composizione
B1	Accantonamento fondo rischi educativi	158.851,14	231.677,78	29.287,58	105.840,63	56.257,82	174.510,02	534.335,48	157.199,18	14.951,12	-	1.462.910,75	
B1	Accantonamenti fondo rischi sociale										29.766,13	29.766,13	
B1	FCDE - Romagna Promotion										17.169,80	17.169,80	1.509.846,68
B2	Accantonamenti Outlet										167.200,00	167.200,00	167.200,00
C1	Politiche abitative	-	-	-	-	-	-	52.554,10	-	-	-	52.554,10	
C1	Scuole medie inferiori - SA	-	-	-	-	-	-	-	-	1.640,53	-	1.640,53	
C1	Videosorveglianza	-	40.000,00	11.136,00	83.414,00	37.186,00	2,06	34.085,01	1.838,41	31.252,76	-	238.914,24	
C1	Scuola Bagnara	-	-	32.236,84	-	-	-	-	-	-	-	32.236,84	325.345,71
C2	Vincolato alla distribuzione agli enti	934.802,75	805.756,30	85.644,30	390.659,04	377.497,11	247.095,40	1.761.374,18	598.066,47	159.716,86	-	5.360.612,41	5.360.612,41
C3	Accantonamento sociali	90.286,22	125.546,98	18.218,15	73.922,64	56.057,00	61.667,20	242.933,68	79.900,35	21.465,77	-	770.000,00	
C3	Promozione turistica	12.357,22	22.813,33	1.901,11	5.703,34	5.703,34	5.703,34	22.813,33	5.703,34	-	-	82.698,35	
C3	Contributo bando per innovazione	4.152,58	5.774,21	837,90	3.399,88	2.578,20	2.836,23	11.173,12	3.674,81	987,26	-	35.414,19	
C3	Varchi	33.967,87	47.259,89	6.888,17	27.708,47	21.205,49	23.097,47	91.755,44	29.980,15	8.157,05	-	290.000,00	
C3	Canile	5.856,53	8.148,26	1.187,62	4.777,32	3.656,12	3.982,32	15.819,90	5.165,54	1.406,39	-	50.000,00	
C3	Avanzo iscritto sociale	75.729,19	105.362,90	15.356,74	61.774,26	47.278,28	51.494,33	204.562,89	66.794,24	18.185,61	-	646.536,44	1.874.648,98
Disponibile	Avanzo senza vincoli	125.652,74	188.567,80	35.948,67	11.747,14	46.039,42	98.448,33	342.103,36	89.712,29	97.729,74	-	1.046.949,49	1.046.949,49
	TOTALE	1.441.658,23	1.580.907,46	238.643,07	768.946,72	653.456,78	669.836,70	3.313.510,50	1.048.014,79	355.493,09	214.135,93	10.284.603,26	10.284.603,26

Utilizzo avanzo amministrazione 2017 su bilancio 2018													
Rif.	Riferimenti	Alfonsine	Bagnacavallo	Bagnara	Conselice	Cotignola	Fusignano	Lugo	Massa	S.Agata	Unione	Totale	Composizione
C2	Distribuzione avanzo	720.141,53	-	68.500,00	50.000,00	265.000,00	150.836,94	-	244.115,01	80.000,00	-	1.578.593,48	1.578.593,48
C3	Promozione turistica	12.357,22	22.813,33	1.901,11	5.703,34	5.703,34	5.703,34	22.813,33	5.703,34	-	-	82.698,35	82.698,35
C3	Contributo bando per l'innovazione	4.152,58	5.774,21	837,90	3.399,88	2.578,20	2.836,23	11.173,12	3.674,81	987,26	-	35.414,19	35.414,19
Disponibile	Contributo bando per l'innovazione	-	-	-	-	-	-	-	-	-	-	-	35.414,19
C3	Accantonamento sociali	-	-	-	-	-	-	100.000,00	-	-	-	100.000,00	100.000,00
C3	Avanzo iscritto sociale	75.729,19	105.362,90	15.356,74	61.774,26	47.276,28	51.494,33	204.562,89	66.794,24	18.185,61	-	646.536,44	646.536,44
C1	Scuola Bagnara	-	-	32.236,64	-	-	-	-	-	-	-	32.236,64	32.236,64
C1	Videosorveglianza	-	40.000,00	11.136,00	83.414,00	37.186,00	-	34.085,01	1.838,41	31.252,76	-	238.912,18	238.912,18
C1	Videosorveglianza	-	8.814,65	251,00	61.414,00	37.186,00	-	13.602,91	1.838,41	31.252,76	-	154.359,73	154.359,73
C3	Varchi	33.967,87	47.259,89	6.888,17	27.708,47	21.205,49	23.097,47	91.755,44	29.960,15	8.157,05	-	290.000,00	290.000,00
Disponibile	BOX VELOX	6.720,00	6.720,00	2.240,00	13.440,00	4.480,00	6.720,00	20.160,00	6.720,00	6.720,00	-	73.920,00	73.920,00
Disponibile	DISPOSITIVO FOTORED (AL SEMAFORO)	-	27.820,00	-	-	-	-	-	-	-	-	27.820,00	27.820,00
Disponibile	SISTEMA INTEGRATO VELOCAR	53.680,00	-	-	-	-	-	-	-	-	-	53.680,00	53.680,00
Disponibile	N. 60 PIASTRE BALISTICHE	1.028,88	1.431,49	208,64	839,28	642,31	699,61	2.779,24	907,48	247,07	-	6.784,00	6.784,00
Disponibile	VELOX (VELOMATIC)	3.162,53	4.400,06	641,31	2.579,75	1.974,30	2.150,45	8.542,75	2.789,39	759,45	-	27.000,00	27.000,00
Disponibile	TARGA SISTEM	-	8.500,00	-	-	-	-	-	-	-	-	8.500,00	8.500,00
	Totale utilizzo avanzo	910.939,78	261.267,22	139.695,71	187.444,98	348.859,92	243.538,38	482.268,87	360.664,43	115.056,45	-	3.049.735,75	3.049.735,75
Avanzo di amministrazione 2017 disponibile post utilizzo su esercizio 2018 da differirsi al 2019													
Rif.	Riferimenti	Alfonsine	Bagnacavallo	Bagnara	Conselice	Cotignola	Fusignano	Lugo	Massa	S.Agata	Unione	Totale	Composizione
B1	Accantonamento fondo rischi educativi	158.851,14	231.677,78	29.287,58	105.840,63	56.257,82	174.510,02	534.335,48	157.199,18	14.951,12	-	1.462.910,75	1.462.910,75
B1	Accantonamenti fondo rischi sociale	-	-	-	-	-	-	-	-	-	29.766,13	29.766,13	29.766,13
B1	FCDE - Romagna Promotion	-	-	-	-	-	-	-	-	-	17.169,80	17.169,80	17.169,80
B2	Accantonamenti Outlet	-	-	-	-	-	-	-	-	-	167.200,00	167.200,00	167.200,00
C1	Politiche abitative	-	-	-	-	-	-	52.554,10	-	-	-	52.554,10	52.554,10
C1	Scuole medie inferiori - SA	-	-	-	-	-	-	-	-	1.640,53	-	1.640,53	1.640,53
C1	Videosorveglianza	-	8.814,65	251,00	61.414,00	37.186,00	0,00	13.602,91	1.838,41	31.252,76	-	154.359,73	154.359,73
C1	Scuola Bagnara	-	-	-	-	-	-	-	-	-	-	-	208.554,36
C2	Vincolato alla distribuzione agli enti	214.661,22	805.756,30	17.144,30	325.992,50	112.497,11	96.260,51	1.761.374,18	353.951,46	79.716,86	-	3.767.354,44	3.767.354,44
C3	Accantonamento sociali	90.288,22	125.546,98	18.218,15	73.922,64	56.057,00	81.667,20	142.933,68	79.900,35	21.465,77	-	670.000,00	670.000,00
C3	Contributo bando per l'innovazione (progetto a sostegno delle imprese)	11.713,06	16.296,51	2.375,23	9.554,64	7.312,24	7.964,64	31.639,81	10.331,09	2.812,77	-	100.000,00	100.000,00
C3	Canile	5.856,53	8.148,26	1.187,62	4.777,32	3.656,12	3.982,32	15.819,90	5.165,54	1.406,39	-	50.000,00	50.000,00
C3	Avanzo iscritto sociale	-	-	-	-	-	-	-	-	-	-	-	820.000,00
Disponibile	Avanzo senza vincoli	49.348,28	123.399,75	30.483,48	0,00	31.630,58	81.913,62	278.981,56	78.964,33	87.190,44	-	761.912,03	761.912,03
	TOTALE	530.718,45	1.319.640,23	98.947,36	581.501,74	304.596,66	426.298,32	2.831.241,62	687.350,36	240.436,64	214.135,93	7.234.867,51	7.234.867,51
C2	Vincolato alla distribuzione agli enti	934.802,75	805.756,30	85.644,30	390.659,04	377.497,11	247.095,40	1.761.374,18	598.066,47	159.716,86	-	5.360.612,41	5.360.612,41
Disponibile	Avanzo senza vincoli	125.652,74	188.567,80	35.948,67	11.747,14	46.039,42	99.448,33	342.103,36	99.712,29	97.729,74	-	1.046.949,49	1.046.949,49
	TOTALE DISPONIBILITA' DA RIMBORSARE AGLI ENTI (Iniziale 2018)	1.060.455,48	994.324,11	121.592,96	402.406,18	423.536,53	346.543,73	2.103.477,54	697.778,76	257.446,60	-	6.407.561,90	6.407.561,90
C2	Vincolato alla distribuzione agli enti	214.661,22	805.756,30	17.144,30	325.992,50	112.497,11	96.260,51	1.761.374,18	353.951,46	79.716,86	-	3.767.354,44	3.767.354,44
Disponibile	Avanzo senza vincoli	49.348,28	123.399,75	30.483,48	0,00	31.630,58	81.913,62	278.981,56	78.964,33	87.190,44	-	761.912,03	761.912,03
	TOTALE DISPONIBILITA' DA RIMBORSARE AGLI ENTI (Post assstamento)	264.009,50	929.156,05	47.627,78	325.992,51	144.127,68	178.174,13	2.040.355,75	432.915,78	166.907,30	-	4.529.266,47	4.529.266,47

Utilizzo avanzo amministrazione 2017 su bilancio 2018												
Rif.	Riferimenti	Alfonsine	Bagnacavallo	Bagnara	Conselice	Cotignola	Fusignano	Lugo	Massa	S.Agata	Totale	Gestione
C2	Distribuzione avanzo	720.141,53	-	68.500,00	50.000,00	265.000,00	150.836,94	-	244.115,01	80.000,00	1.578.593,48	Territoriale
C3	Promozione turistica	12.357,22	22.813,33	1.901,11	5.703,34	5.703,34	5.703,34	22.813,33	5.703,34	-	62.698,35	Capitaria
C3	Contributo bando per l'innovazione	4.152,58	5.774,21	837,90	3.399,88	2.578,20	2.836,23	11.173,12	3.674,81	987,26	35.414,19	Capitaria
C3	Accantonamento sociali							100.000,00			100.000,00	Territoriale
C3	Avanzo iscritto sociale	75.729,19	105.362,90	15.356,74	61.774,26	47.276,28	51.494,33	204.562,89	66.794,24	18.185,61	646.536,44	Capitaria
Disponibile	BOX VELOX	6.720,00	6.720,00	2.240,00	13.440,00	4.480,00	6.720,00	20.160,00	6.720,00	6.720,00	73.920,00	Territoriale
Disponibile	DISPOSITIVO FOTORED (AL SEMAFORO)		27.820,00								27.820,00	Territoriale
Disponibile	SISTEMA INTEGRATO VELOCAR	53.680,00									53.680,00	Territoriale
Disponibile	N. 60 PIASTRE BALISTICHE	1.028,88	1.431,49	208,64	839,28	642,31	699,61	2.779,24	907,48	247,07	6.784,00	Capitaria
Disponibile	VELOX (VELOMATIC)	3.162,53	4.400,06	641,31	2.579,75	1.974,30	2.150,45	8.542,75	2.789,39	759,45	27.000,00	Capitaria
Disponibile	TARGA SISTEM		8.500,00								8.500,00	Territoriale
C1	Scuola Bagnara	-	-	32.236,84	-	-	-	-	-	-	32.236,84	Territoriale
C1	Videosorveglianza	-	31.185,35	10.885,00	22.000,00	-	-	20.482,10	-	-	84.552,45	Territoriale
C3	Varchi	33.967,87	47.259,89	6.888,17	27.708,47	21.205,49	23.097,47	91.755,44	29.960,15	8.157,05	290.000,00	Territoriale
	Totale utilizzo avanzo	910.939,78	261.267,22	139.695,71	187.444,98	348.859,92	243.538,38	482.268,87	360.684,43	115.056,45	3.049.735,75	
 Rettifica in sede di preconsuntivo												
C1	Videosorveglianza	-	40.000,00	11.136,00	83.414,00	37.186,00		34.085,01	1.838,41	31.252,76	238.912,18	Territoriale
C1	Videosorveglianza		8.814,65	251,00	61.414,00	37.186,00		13.602,91	1.838,41	31.252,76	154.359,73	Territoriale - avanzo presunto differito al 2019
C1	Videosorveglianza 2018		31.185,35	10.885,00	22.000,00	-		20.482,10	-	-	84.552,45	

Somme impegnate a finanziamento avanzo												
Rif.	Riferimenti	Alfonsine	Bagnacavallo	Bagnara	Conselice	Cotignola	Fusignano	Lugo	Massa	S.Agata	Totale	Gestione
C2	Distribuzione avanzo	720.141,53	-	50.000,00	-	265.000,00	150.836,94	-	-	80.000,00	1.265.978,47	Territoriale
C3	Promozione turistica	12.357,22	22.813,33	1.901,11	5.703,34	5.703,34	5.703,34	22.813,33	5.703,34	-	62.089,35	Capitaria
C3	Contributo bando per l'innovazione	4.152,58	5.774,21	837,90	3.399,88	2.576,20	2.836,23	11.173,12	3.674,81	987,26	35.414,19	Capitaria
C3	Accantonamento sociali	-	-	-	-	-	-	100.000,00	-	-	100.000,00	Territoriale
C3	Avanzo iscritto sociale	75.729,19	105.362,90	15.356,74	61.774,26	47.276,28	51.494,33	204.562,89	66.794,24	18.185,61	648.536,44	Capitaria
Disponibile	BOX VELOX	-	-	-	-	-	-	-	-	-	-	Territoriale
Disponibile	DISPOSITIVO FOTORED (AL SEMAFORO)	-	-	-	-	-	-	-	-	-	-	Territoriale
Disponibile	SISTEMA INTEGRATO VELOCAR	48.820,60	-	-	-	-	-	-	-	-	48.820,60	Territoriale
Disponibile	N. 60 PIASTRE BALISTICHE	1.028,88	1.431,49	208,64	839,28	642,31	699,61	2.779,24	907,48	247,07	5.784,00	Capitaria
Disponibile	VELOX (VELOMATIC)	3.162,53	4.400,06	641,31	2.579,75	1.974,30	2.150,45	8.542,75	2.789,39	759,45	27.000,00	Capitaria
Disponibile	TARGA SISTEM	-	9.028,00	-	-	-	-	-	-	-	9.028,00	Territoriale
C1	Scuola Bagnara	-	-	32.236,84	-	-	-	-	-	-	32.236,84	Territoriale
C1	Videosorveglianza	10.017,79	35.185,34	-	8.154,04	5.267,37	-	20.713,00	-	-	79.437,64	Territoriale
C3	Varchi	33.967,87	47.259,89	6.888,17	27.708,47	21.205,49	23.097,47	91.755,44	29.960,15	8.157,05	290.000,00	Territoriale
	Totale utilizzo avanzo	909.378,17	231.255,21	108.070,71	110.159,02	349.647,29	236.818,38	462.339,77	109.829,42	108.336,45	2.625.834,43	
Residuo somme da impegnare a finanziamento avanzo												
Rif.	Riferimenti	Alfonsine	Bagnacavallo	Bagnara	Conselice	Cotignola	Fusignano	Lugo	Massa	S.Agata	Totale	Gestione
C2	Distribuzione avanzo	-	-	18.500,00	50.000,00	-	-	-	244.115,01	-	312.615,01	Territoriale
C3	Promozione turistica	-	-	-	-	-	-	-	-	-	-	Capitaria
C3	Contributo bando per l'innovazione	-	-	-	-	-	-	-	-	-	-	Capitaria
C3	Accantonamento sociali	-	-	-	-	-	-	-	-	-	-	Territoriale
C3	Avanzo iscritto sociale	-	-	-	-	-	-	-	-	-	-	Capitaria
Disponibile	BOX VELOX	6.720,00	6.720,00	2.240,00	13.440,00	4.480,00	6.720,00	20.160,00	6.720,00	6.720,00	73.920,00	Territoriale
Disponibile	DISPOSITIVO FOTORED (AL SEMAFORO)	-	27.820,00	-	-	-	-	-	-	-	27.820,00	Territoriale
Disponibile	SISTEMA INTEGRATO VELOCAR	4.859,40	-	-	-	-	-	-	-	-	4.859,40	Territoriale
Disponibile	N. 60 PIASTRE BALISTICHE	-	-	-	-	-	-	-	-	-	-	Capitaria
Disponibile	VELOX (VELOMATIC)	-	-	-	-	-	-	-	-	-	-	Capitaria
Disponibile	TARGA SISTEM	-	528,00	-	-	-	-	-	-	-	528,00	Territoriale
C1	Scuola Bagnara	-	-	-	-	-	-	-	-	-	-	Territoriale
C1	Videosorveglianza	10.017,79	3.999,99	10.885,00	13.845,96	5.267,37	-	230,90	-	-	5.214,91	Territoriale
C3	Varchi	-	-	-	-	-	-	-	-	-	-	Territoriale
	Totale utilizzo avanzo	1.561,61	30.012,01	31.625,00	77.285,96	787,37	6.720,00	19.929,10	250.835,01	6.720,00	423.901,32	

Avanzo di amministrazione 2017 disponibile post utilizzo su esercizio 2018 da differirsi al 2019 e vanzo amministrazione 2018																
Rif.	Riferimenti	Afonsine	Bagnacavallo	Bagnara	Conselice	Cotignola	Fusignano	Lugo	Massa	S.Agata	Unione	Totale	Composizione	Variazioni	Assestato	Totale
B1	Accantonamento fondo rischi educativi	158.851,14	231.677,78	29.287,58	105.840,63	56.257,82	174.510,02	534.335,48	157.199,18	14.951,12		1.462.910,75		910.292,41	552.618,34	
B1	Accantonamenti fondo rischi sociale										29.786,13	29.786,13		7.002,77	22.783,36	
B1	FCDE - Romagna Promotion										17.169,80	17.169,80	1.609.846,68		17.169,80	
B2	Accantonamenti Outlet										167.200,00	167.200,00	167.200,00		167.200,00	167.200,00
C1	Politiche abitative							52.554,10				52.554,10			52.554,10	
C1	Opere tecnologiche Rocca															
C1	Scuole medie inferiori - SA									1.640,53		1.640,53			1.640,53	
C1	Videosorveglianza		8.614,85	251,00	61.414,00	37.186,00	0,00	13.602,91	1.838,41	31.252,76		154.359,73			154.359,73	
C1	Scuola Bagnara												208.554,36			208.554,36
C2	Vincolato alla distribuzione agli enti	214.881,22	805.756,30	17.144,30	325.992,50	112.497,11	96.260,51	1.761.374,18	353.951,46	79.776,86		3.767.354,50	3.767.354,50	1.804.191,59	5.571.546,09	5.571.546,09
C3	Accantonamento sociali	90.258,22	125.546,98	16.218,15	73.922,84	58.057,00	61.667,20	142.933,66	78.900,35	21.405,77		670.008,00		100.000,00	770.000,00	
C3	Promozione turistica															
C3	Contributo bando per innovazione (progetto a sostegno delle imprese)	11.713,06	16.296,51	2.375,23	9.554,84	7.312,24	7.964,64	31.639,81	10.331,09	2.812,77		100.000,00			100.000,00	
C3	Varechi															
C3	Polizia municipale													238.233,51	238.233,51	
C3	Informatica													11.427,83	11.427,83	
C3	Politiche giovanili													20.890,00	20.890,00	
C3	Canile	5.856,53	8.148,26	1.187,82	4.777,32	3.856,12	3.982,32	15.819,90	5.165,54	1.406,39		50.000,00		50.000,00	100.000,00	
C3	Turismo													60.000,00	60.000,00	
C3	Avanzo iscritto sociale												820.000,00	748.867,69	748.867,69	2.049.419,03
Disponibile	Avanzo senza vincoli	49.348,28	123.396,75	30.483,48	0,00	31.630,58	61.913,82	278.981,56	78.964,33	87.180,44		761.911,97	761.911,97		761.911,97	761.911,97
	TOTALE	530.718,45	1.319.640,23	98.947,36	581.501,74	304.596,86	426.298,32	2.831.241,62	687.350,36	240.436,64	214.135,93	7.234.867,51	7.234.867,51	2.116.315,34	9.351.182,95	9.351.182,95
B1	Accantonamento fondo rischi educativi	98.802,41	143.523,84	20.981,10	46.297,63	27.599,57	113.385,71	314.459,88	111.328,08	10.187,32		886.565,54				
B1	Accantonamenti fondo rischi sociale										10.806,82	10.806,82				
B1	Accantonamento fondo rischi educativi	20.908,00	30.092,00	5.554,00	11.970,00	7.466,00	19.486,00	74.828,00	17.962,00	1.938,00		190.204,00				
B1	Accantonamenti fondo rischi sociale										6.064,00	6.064,00				
C2	Vincolato alla distribuzione agli enti - residui +FPV	18.167,10	32.076,21	15.532,03	20.423,42	10.369,78	17.714,56	54.815,29	16.708,96	6.128,73		191.936,08				
C2	Vincolato alla distribuzione agli enti - competenza	274.326,20	345.168,15	102.172,43	253.759,13	160.272,02	185.619,36	707.691,08	489.611,35	106.864,07		2.625.483,78				
B1	Accantonamento fondo rischi EDUCATIVI - gestione accantonamenti	28.986,88	28.535,84	4.438,65	23.021,13	11.727,21	20.695,00	63.849,61	31.646,58	3.029,97		213.930,87				
B1	Accantonamento fondo rischi SOCIALE - gestione accantonamenti										2.259,95	2.259,95				
C2	Vincolato alla distribuzione agli enti - da accantonamenti educativi	28.986,88	28.535,84	4.438,65	23.021,13	11.727,21	20.695,00	63.849,61	31.646,58	3.029,97	2.259,95	218.190,82				

Rif.	Riferimenti	Alfonsine	Bagnacavallo	Bagnara	Consellce	Cotignola	Fusignano	Lugo	Massa	S.Agata	Unione	Totale	Composizione
B1	Accantonamento fondo rischi educativi	51.967,85	91.710,10	9.421,83	48.491,87	24.397,04	59.917,31	230.853,99	32.186,52	3.671,83	-	552.618,34	
B1	Accantonamenti fondo rischi sociale	-	-	-	-	-	-	-	-	-	22.763,36	22.763,36	
B1	FCDE - Romagna Promotion	-	-	-	-	-	-	-	-	-	17.169,80	17.169,80	592.551,50
B2	Accantonamenti Outlet	-	-	-	-	-	-	-	-	-	167.200,00	167.200,00	167.200,00
C1	Politiche abitative	-	-	-	-	-	-	52.554,10	-	-	-	52.554,10	
C1	Opere tecnologiche Rocca	-	-	-	-	-	-	-	-	1.640,53	-	1.640,53	
C1	Scuole medie inferiori - SA	-	-	-	-	-	-	-	-	-	-	-	
C1	Videosorveglianza	-	8.814,65	251,00	61.414,00	37.186,00	0,00	13.602,91	1.838,41	31.252,76	-	154.359,73	
C1	Scuola Bagnara	-	-	-	-	-	-	-	-	-	-	-	208.554,36
C2	Vincolato alla distribuzione agli enti	404.403,76	1.024.588,02	112.406,45	515.418,87	212.437,79	230.311,51	2.131.554,73	774.585,55	163.579,46	2.259,95	5.571.546,09	5.571.546,09
C3	Accantonamento sociali	90.288,22	125.546,96	18.218,15	73.922,64	56.057,00	61.667,20	242.933,68	79.900,35	21.485,77	-	770.000,00	
C3	Promozione turistica	-	-	-	-	-	-	-	-	-	-	-	
C3	Contributo bando per innovazione (progetto a sostegno delle imprese)	11.713,06	16.296,51	2.375,23	9.554,64	7.312,24	7.964,64	31.639,81	10.331,09	2.812,77	-	100.000,00	
C3	Varchi	-	-	-	-	-	-	-	-	-	-	-	
C3	Polizia municipale	27.788,02	39.012,03	5.670,12	22.733,96	17.386,98	16.979,45	75.129,71	24.749,54	6.783,69	-	238.233,51	
C3	Informatica	1.332,96	1.871,37	271,99	1.090,53	834,04	910,43	3.603,90	1.187,21	325,41	-	11.427,83	
C3	Politiche giovanili	2.436,65	3.420,85	497,20	1.993,47	1.524,61	1.664,25	6.587,90	2.170,21	594,84	-	20.890,00	
C3	Canile	11.688,63	16.338,03	2.377,65	9.548,68	7.305,27	7.965,69	31.587,99	10.359,93	2.830,14	-	100.000,00	
C3	Turismo	6.998,52	9.825,32	1.428,04	5.725,63	4.378,98	4.780,05	18.921,70	6.233,26	1.708,50	-	60.000,00	
C3	Avanzo iscritto sociale	87.349,38	122.631,14	17.823,57	71.462,36	54.654,57	59.660,37	236.164,15	77.798,17	21.323,98	-	748.867,69	2.049.419,03
Disponibile	Avanzo senza vincoli	49.348,28	123.399,75	30.483,48	0,00	31.630,58	81.913,62	278.981,56	78.964,33	87.190,44	-	761.911,97	761.911,97
	TOTALE	745.315,34	1.583.452,75	201.224,71	821.356,66	455.105,09	535.734,53	3.354.116,12	1.100.304,58	345.180,11	209.393,11	9.351.182,95	9.351.182,95
	Avano da iscriversi nell'esercizio 2019												
C3	Polizia municipale	27.788,02	39.012,03	5.670,12	22.733,96	17.386,98	16.979,45	75.129,71	24.749,54	6.783,69	-	238.233,51	
C3	Informatica	1.332,96	1.871,37	271,99	1.090,53	834,04	910,43	3.603,90	1.187,21	325,41	-	11.427,83	
C3	Politiche giovanili	2.436,65	3.420,85	497,20	1.993,47	1.524,61	1.664,25	6.587,90	2.170,21	594,84	-	20.890,00	
C3	Canile	5.832,10	8.187,77	1.190,03	4.771,36	3.649,15	3.983,37	15.768,08	5.194,39	1.423,75	-	50.000,00	
C3	Turismo	6.998,52	9.825,32	1.428,04	5.725,63	4.378,98	4.780,05	18.921,70	6.233,26	1.708,50	-	60.000,00	
C3	Avanzo iscritto sociale	87.349,38	122.631,14	17.823,57	71.462,36	54.654,57	59.660,37	236.164,15	77.798,17	21.323,98	-	748.867,69	
	Totale	191.797,63	184.948,46	26.880,96	107.777,32	81.428,32	89.877,92	356.175,44	117.332,79	32.180,16	-	1.129.419,03	
C2	Vincolato alla distribuzione agli enti	404.403,76	1.024.588,02	112.406,45	515.418,87	212.437,79	230.311,51	2.131.554,73	774.585,55	163.579,46	2.259,95	5.571.546,09	
Disponibile	Avanzo senza vincoli	49.348,28	123.399,75	30.483,48	0,00	31.630,58	81.913,62	278.981,56	78.964,33	87.190,44	-	761.911,97	
	TOTALE AVANZO DISPONIBILE	453.752,04	1.147.987,77	142.889,93	515.418,87	244.068,37	312.225,13	2.410.536,29	853.549,88	250.769,90	2.259,95	6.333.458,06	
	Variazione disponibilità enti	189.742,55	218.831,72	95.262,15	189.426,36	99.940,69	134.051,00	370.180,54	420.634,09	83.862,60	2.259,95	1.804.191,65	

Rette emesse dal 2011 al 2017 servizi educativi - determinazione FCDE							
	162	163	167	168	169	182	
Comuni	Asili nido	Scuole materne	Trasporti scolastici	Refezione scolastica	Centri ricreativi estivi	Altri servizi per l'infanzia	TOTALE
Alfonsine	941.835,68	-	150.266,31	2.552.062,94	76.704,22	45.730,50	3.766.599,65
Bagnacavallo	1.990.613,26	-	146.060,31	4.192.519,65	218.352,01	267.547,11	6.815.092,34
Bagnara	-	-	49.029,28	452.900,46	-	15.056,50	516.986,24
Conselice	1.088.019,19	-	214.374,63	2.428.378,98	-	-	3.730.772,80
Cotignola	525.075,05	-	130.937,45	1.608.367,27	131.983,71	137.556,79	2.533.920,27
Fusignano	649.727,81	-	80.715,88	1.996.199,94	65.970,05	188.773,00	2.981.386,68
Lugo	2.354.057,17	-	163.859,12	5.967.532,75	137.857,28	37.213,09	8.660.519,41
Massalombarda	1.212.222,97	1.302.270,81	89.280,66	1.480.170,45	89.325,84	23.930,00	4.197.200,73
Sant'Agata	498.340,46	-	54.534,34	557.113,75	-	35.620,80	1.145.609,35
Totale	9.259.891,59	1.302.270,81	1.079.057,98	21.235.246,19	720.193,11	751.427,79	34.348.087,47
Rette insolute dal 2011 al 2017 servizi educativi - determinazione FCDE							
	162	163	167	168	169	182	
Comuni	Asili nido	Scuole materne	Trasporti scolastici	Refezione scolastica	Centri ricreativi estivi	Altri servizi per l'infanzia	TOTALE
Alfonsine	21.444,32	-	16.271,41	89.130,91	1.330,92	1.686,70	129.864,26
Bagnacavallo	35.398,15	-	3.745,95	161.702,38	2.487,92	3.937,60	207.272,00
Bagnara	-	-	3.856,30	20.501,13	-	491,50	24.848,93
Conselice	35.503,56	-	1.201,18	46.114,76	-	-	82.819,50
Cotignola	4.438,65	-	3.176,62	34.358,00	1.483,80	2.176,54	45.633,61
Fusignano	15.069,92	-	4.541,14	119.454,41	3.482,92	12.788,02	155.336,41
Lugo	43.112,03	-	20.002,27	413.027,95	7.738,02	4.370,47	488.250,74
Massalombarda	18.670,21	50.095,97	5.550,52	41.262,97	9.139,85	833,08	125.552,60
Sant'Agata	4.570,88	-	1.907,09	5.065,48	-	377,70	11.921,15
Totale	178.207,72	50.095,97	60.252,48	930.617,99	25.663,43	26.661,61	1.271.499,20
Coefficiente medio insoluti servizi educativi - determinazione FCDE							
	162	163	167	168	169	182	
Comuni	Asili nido	Scuole materne	Trasporti scolastici	Refezione scolastica	Centri ricreativi estivi	Altri servizi per l'infanzia	TOTALE
Alfonsine	2,28%		10,83%	3,49%	1,74%	3,69%	3,45%
Bagnacavallo	1,78%		2,56%	3,86%	1,14%	1,47%	3,04%
Bagnara			7,87%	4,53%		3,26%	4,81%
Conselice	3,26%		0,56%	1,90%			2,22%
Cotignola	0,85%		2,43%	2,14%	1,12%	1,58%	1,80%
Fusignano	2,32%		5,63%	5,98%	5,28%	6,77%	5,21%
Lugo	1,83%		12,21%	6,92%	5,61%	11,74%	5,64%
Massalombarda	1,54%	3,85%	6,22%	2,79%	10,23%	3,48%	2,99%
Sant'Agata	0,92%		3,50%	0,91%		1,06%	1,04%
Totale	1,92%	3,85%	5,58%	4,38%	3,56%	3,55%	3,70%

Rette emesse nel 2018 servizi educativi - determinazione FCDE							
	162	163	167	168	169	182	
Comuni	Asili nido	Scuole materne	Trasporti scolastici	Refezione scolastica	Centri ricreativi estivi	Altri servizi per l'infanzia	TOTALE
Alfonsine	139.432,88	-	19.279,43	441.375,81		6.074,45	606.162,57
Bagnacavallo	311.794,63	-	19.004,24	596.605,54	27.214,46	49.813,00	1.004.431,87
Bagnara		-	11.269,48	99.589,74		4.770,00	115.629,22
Conselice	153.185,63	-	36.284,23	356.255,90			545.725,76
Cotignola	55.977,55	-	18.932,18	275.315,12	16.157,34	29.486,80	395.868,99
Fusignano	68.689,55	-	10.888,86	247.328,64	16.310,54	23.844,33	367.061,92
Lugo	346.264,48	-	23.835,94	919.624,02	20.279,00	6.690,00	1.316.693,44
Massalombarda	139.071,75	184.084,23	12.484,10	244.347,81	9.747,60	4.305,00	594.040,49
Sant'Agata	58.539,55	-	9.587,57	104.109,26		10.894,80	183.131,18
Totale	1.272.956,02	184.084,23	161.566,03	3.284.551,84	89.708,94	135.878,38	5.128.745,44
DETERMINAZIONE FCDE 2018 SERVIZI EDUCATIVI							
	162	163	167	168	169	182	
Comuni	Asili nido	Scuole materne	Trasporti scolastici	Refezione scolastica	Centri ricreativi estivi	Altri servizi per l'infanzia	TOTALE
Alfonsine	3.174,70	-	2.087,65	15.415,07	-	224,05	20.901,46
Bagnacavallo	5.544,50	-	487,39	23.010,83	310,08	733,12	30.085,73
Bagnara	-	-	886,38	4.508,06	-	155,71	5.550,15
Conselice	4.998,66	-	203,31	6.765,28	-	-	11.967,24
Cotignola	473,20	-	459,31	5.881,29	181,65	466,57	7.462,01
Fusignano	1.593,20	-	612,62	14.800,37	861,12	1.615,28	19.482,59
Lugo	6.341,46	-	2.909,65	63.649,49	1.138,27	785,70	74.824,58
Massalombarda	2.141,93	7.081,38	776,13	6.811,73	997,38	149,87	17.958,42
Sant'Agata	536,94	-	335,28	946,60	-	115,52	1.934,34
Totale	24.804,58	7.081,38	8.757,71	141.788,52	3.488,50	4.245,82	190.166,52
DETERMINAZIONE FCDE 2018 (Arr.) SERVIZI EDUCATIVI							
	162	163	167	168	169	182	
Comuni	Asili nido	Scuole materne	Trasporti scolastici	Refezione scolastica	Centri ricreativi estivi	Altri servizi per l'infanzia	TOTALE
Alfonsine	3.176,00	-	2.088,00	15.416,00	-	226,00	20.906,00
Bagnacavallo	5.546,00	-	488,00	23.012,00	312,00	734,00	30.092,00
Bagnara	-	-	888,00	4.510,00	-	156,00	5.554,00
Conselice	5.000,00	-	204,00	6.766,00	-	-	11.970,00
Cotignola	474,00	-	460,00	5.882,00	182,00	468,00	7.466,00
Fusignano	1.594,00	-	614,00	14.802,00	862,00	1.616,00	19.488,00
Lugo	6.342,00	-	2.910,00	63.650,00	1.140,00	786,00	74.828,00
Massalombarda	2.142,00	7.082,00	778,00	6.812,00	998,00	150,00	17.962,00
Sant'Agata	538,00	-	336,00	948,00	-	116,00	1.938,00
Totale	24.812,00	7.082,00	8.766,00	141.798,00	3.494,00	4.252,00	190.204,00

Rette emesse dal 2011 al 2017 servizi sociali - determinazione FCDE 2018									
Comuni	192	196							
	CDC ANZIANI E DISABILI	CDC ASSISTENZA DOMICILIARE	TOTALE						
Totale	1.583.541,77	5.892.987,22	7.476.528,99						
Di cui rette insolute	8.154,31	30.417,45	38.571,76						
Coefficiente medio insoluti	0,51%	0,52%	0,52%						
Rette emesse nel 2018	167.000,00	1.007.850,67	1.174.850,67						
FCDE 2018	859,95	5.202,16	6.062,11						
FCDE 2018 arr.	860,00	5.204,00	6.064,00						
Determinazione FCDE al 31/12/2018 servizi educativi									
Comuni 2011 - 2017	Residui attivi in essere al 31/12/2018	FCDE AL 31/12/2017	Surplus accantonamenti	FCDE rideterminato al 31/12/2017	Crediti stralciati	Crediti stralciati FCDE	FCDE su crediti in essere	Accantonamenti 2018	TOTALE AL 31/12/2018
Alfonsine		158.851,14	28.986,88	129.864,26	98.802,41	98.802,41	31.061,85	20.906,00	51.967,85
Bagnacavallo	207.272,00	231.677,78	26.535,84	205.141,94	143.523,84	143.523,84	61.618,10	30.092,00	91.710,10
Bagnara	24.848,93	29.287,58	4.438,65	24.848,93	20.981,10	20.981,10	3.867,83	5.554,00	9.421,83
Conselice	82.819,50	105.840,63	23.021,13	82.819,50	46.297,63	46.297,63	36.521,87	11.970,00	48.491,87
Cotignola	45.633,61	56.257,82	11.727,21	44.530,61	27.599,57	27.599,57	16.931,04	7.486,00	24.397,04
Fusignano	155.336,41	174.510,02	20.695,00	153.815,02	113.385,71	113.385,71	40.429,31	19.488,00	59.917,31
Lugo	488.250,74	534.335,48	63.849,61	470.485,87	314.459,88	314.459,88	156.025,99	74.828,00	230.853,99
Massa Lombarda	125.552,60	157.199,18	31.646,58	125.552,60	111.328,08	111.328,08	14.224,52	17.962,00	32.186,52
S.Agata	11.921,15	14.951,12	3.029,97	11.921,15	10.187,32	10.187,32	1.733,83	1.938,00	3.671,83
Unione	-	-	-	-	-	-	-	-	-
Totali	1.141.634,94	1.462.910,75	213.930,87	1.248.979,88	886.565,54	886.565,54	362.414,34	190.204,00	552.618,34

	162	163	167	168	169	182		
Comuni 2011 - 2017 - CREDITI STRALCIATI SERVIZI EDUCATIVI	Asili nido	Scuole materne	Trasporti scolastici	Refezione scolastica	Centri ricreativi estivi	Altri servizi per l'infanzia	TOTALE	
Alfonsine	19.447,30	-	12.151,64	64.197,95	1.330,92	1.674,60	98.802,41	
Bagnacavallo	26.589,50	-	2.656,60	110.496,53	1.873,17	1.908,04	143.523,84	
Bagnara	-	-	3.070,17	17.454,43	-	456,50	20.981,10	
Conselice	28.439,20	-	1.201,18	16.657,25	-	-	46.297,63	
Cotignola	3.300,01	-	2.137,60	19.887,96	1.095,56	1.178,44	27.599,57	
Fusignano	9.627,78	-	2.334,47	90.508,94	2.996,60	7.917,92	113.385,71	
Lugo	29.342,73	-	15.696,46	260.645,54	5.580,68	3.194,47	314.459,88	
Massa Lombarda	15.518,24	45.927,59	5.160,93	34.933,39	9.139,85	648,08	111.328,08	
S.Agata	4.570,88	-	1.557,09	3.968,05	-	91,30	10.187,32	
Unione	-	-	-	-	-	-	-	
Totali	136.835,64	45.927,59	45.966,14	618.750,04	22.016,78	17.069,35	886.565,54	

	162	163	167	168	169	182			
Comuni 2011 - 2017 - SURPLUS ACCANTONAMENTI SERVIZI EDUCATIVI									
	<i>Asili nido</i>	<i>Scuole materne</i>	<i>Trasporti scolastici</i>	<i>Refezione scolastica</i>	<i>Centri ricreativi estivi</i>	<i>Altri servizi per l'infanzia</i>	TOTALE		
Alfonsine	6.440,86	-	1.012,47	20.844,99	304,66	383,90	28.986,88		
Bagnacavallo	2.744,32	-	849,59	21.132,16	1.312,07	497,70	26.535,84		
Bagnara	-	-	559,24	3.761,41	-	118,00	4.438,65		
Conselice	8.816,54	-	1.400,40	12.804,19	-	-	23.021,13		
Cotignola	1.520,39	-	170,49	9.012,62	477,39	546,32	11.727,21		
Fusignano	1.087,02	-	1.043,77	16.247,45	1.490,23	826,53	20.695,00		
Lugo	12.651,71	-	2.563,74	48.046,74	458,42	129,00	63.849,61		
Massa Lombarda	1.254,54	14.578,85	1.569,85	14.077,70	12,46	153,17	31.646,58		
S. Agata	679,00	-	430,75	1.690,52	-	229,70	3.029,97		
Unione	-	-	-	-	-	-	-		
Totali	35.194,38	14.578,85	9.600,30	147.617,78	4.055,23	2.884,32	213.930,87		
Bilancio 2015 e precedenti servizi sociali	<i>Residui attivi in essere al 31/12/2018</i>	<i>FCDE AL 31/12/2017</i>	<i>Surplus accantonamenti</i>	<i>FCDE rideterminato al 31/12/2017</i>	<i>Crediti stralciati</i>	<i>Crediti stralciati FCDE</i>	<i>FCDE su crediti in essere</i>	<i>Accantonamenti 2018</i>	TOTALE AL 31/12/2018
0040UE	5.588,61	6.479,60	890,99	5.588,61	5.588,61	5.588,61	-	-	-
0040UE	5.218,21	6.587,17	1.368,96	5.218,21	5.218,21	5.218,21	-	-	-
Totali	10.806,82	13.066,77	2.259,95	10.806,82	10.806,82	10.806,82	-	-	-
Bilancio 2016 - 2017 servizi sociali									
0040UE	17.365,49	16.037,37	282,08	15.755,29	-	-	15.755,29	860,00	16.615,29
0040UE	6.013,09	661,98	282,08	944,06	-	-	944,06	5.204,00	6.148,06
Totali	23.378,58	16.699,35	0,00	16.699,35	-	-	16.699,35	6.064,00	22.763,35
Servizi	<i>Crediti stralciati</i>	<i>FCDE crediti stralciati</i>	<i>Surplus accantonamenti</i>						
Servizi educativi	886.565,54	886.565,54	2.259,95						
Servizi sociali	10.806,82	10.806,82	213.930,87						
Totale	897.372,36	897.372,36	216.190,82						
TOTALE FCDE AL 31/12/2018	EDUCATIVI	SOCIALE	ALTRO	TOTALE GENERALE					
Alfonsine	51.967,85			51.967,85					
Bagnacavallo	91.710,10			91.710,10					
Bagnara	9.421,83			9.421,83					
Conselice	48.491,87			48.491,87					
Cotignola	24.397,04			24.397,04					
Fusignano	59.917,31			59.917,31					
Lugo	230.853,99			230.853,99					
Massa Lombarda	32.186,52			32.186,52					
S. Agata	3.671,84			3.671,84					
Unione		22.763,35	17.169,80	39.933,15					
Totali	552.618,35	22.763,35	17.169,80	592.551,50					

ANZIANITA' DEI RESIDUI ATTIVI										
Tit.	Classificazione DPCM 28 dicembre 2011	Residui attivi al 31/12/2018	2008	2009	2013	2014	2015	2016	2017	2018
1	Entrate correnti di natura tributaria, contributiva e perequativa	-	-	-	-	-	-	-	-	-
2	Trasferimenti correnti	4.426.443,59	-	-	4.000,00	-	12.920,00	18.464,65	92.839,79	4.298.219,15
3	Entrate extratributarie	3.256.647,70	17.691,00	1.334,35	-	-	-	211.613,11	242.518,44	2.783.490,80
4	Entrate in conto capitale	463.146,51	-	-	-	30.000,00	-	95.100,45	13.519,48	324.526,58
5	Entrate da riduzione di attività finanziarie	-	-	-	-	-	-	-	-	-
6	Accensione di prestiti	510.000,00	-	-	-	235.000,00	-	175.000,00	-	100.000,00
7	Anticipazioni da istituto tesoriere/cassiere	-	-	-	-	-	-	-	-	-
9	Entrate per partite di giro	358.238,70	-	-	-	-	195,81	-	6.008,01	352.034,88
	Totali	9.014.476,50	17.691,00	1.334,35	4.000,00	265.000,00	13.115,81	500.178,21	354.885,72	7.858.271,41

ANZIANITA' DEI RESIDUI PASSIVI										
Titoli	Classificazione DPCM 28 dicembre 2011	Residui passivi al 31/12/2018	2011	2012	2013	2014	2015	2016	2017	2018
1	Spese correnti	7.628.528,41	- 44,93	- 248,50	39,00	-	10.644,50	22.059,25	50.363,00	7.545.716,09
2	Spese in conto capitale	593.426,16	-	-	-	9.128,38	5.152,20	8.826,81	8.754,00	561.564,77
3	Spese per incremento attività finanziarie	-	-	-	-	-	-	-	-	-
4	Rimborso di prestiti	-	-	-	-	-	-	-	-	-
5	Chiusura anticipazioni ricevute da istituto tesoriere/cassiere	-	-	-	-	-	-	-	-	-
7	Spese per conto di terzi e partite di giro	663.981,54	-	1.273,32	2.258,14	-	-	-	4.000,00	656.450,08
	TOTALE SPESA	8.885.936,11	- 44,93	1.024,82	2.297,14	9.128,38	15.796,70	30.886,06	63.117,00	8.763.730,94
Macroaggr egati	Descrizione spesa corrente									
1	Redditi da lavoro dipendente	516.339,61	-	-	-	-	-	1.102,17	4.035,78	511.201,66
2	Imposte e tasse a carico dell'ente	34.859,33	-	-	-	-	-	59,50	-	34.799,83
3	Acquisto di beni e servizi	4.761.567,44	- 44,93	- 248,50	-	-	10.000,00	19.028,39	39.803,46	4.693.029,02
4	Trasferimenti correnti	2.311.357,54	-	-	-	-	-	1.264,88	5.965,76	2.304.126,90
7	Interessi passivi	-	-	-	-	-	-	-	-	-
9	Rimborsi e poste correttive delle entrate	2.401,49	-	-	39,00	-	644,50	604,31	25,00	1.088,68
10	Altre spese correnti	2.003,00	-	-	-	-	-	-	533,00	1.470,00
	Totale spesa corrente per macroaggregati	7.628.528,41	- 44,93	- 248,50	39,00	-	10.644,50	22.059,25	50.363,00	7.545.716,09
Macroaggr egati	Descrizione spesa investimenti									
2	Investimenti fissi lordi e acquisto di terreni	593.426,16	-	-	-	9.128,38	5.152,20	8.826,81	8.754,00	561.564,77
3	Contributi agli investimenti	-	-	-	-	-	-	-	-	-
5	Fondo accantonamento conto capitale	-	-	-	-	-	-	-	-	-
1	Acquisizioni di attività finanziarie	-	-	-	-	-	-	-	-	-
	Totale investimenti per macroaggregati	593.426,16	-	-	-	9.128,38	5.152,20	8.826,81	8.754,00	561.564,77

DINAMICA INDEBITAMENTO					
Limite di indebitamento	Rendiconto 2014	Rendiconto 2015	Rendiconto 2016	Rendiconto 2017	Rendiconto 2018
Entrata corrente (Tit. I + II + III)	42.191.981,69	43.826.748,21	41.649.613,67	41.688.787,39	43.398.959,76
Interessi passivi	-	-	2.859,87	2.387,14	4.123,27
Incidenza %	0,00%	0,00%	0,01%	0,01%	0,01%
Parametro determinato ai sensi dell'articolo 204 del TUEL (10%)				0,01%	0,01%
Riferimenti	Rendiconto 2014	Rendiconto 2015	Rendiconto 2016	Rendiconto 2017	Rendiconto 2018
Debito residuo al 31/12 es. precedente	-	235.000,00	235.000,00	395.810,62	381.422,75
Mutui assunti nell'esercizio	235.000,00	-	175.000,00	-	100.000,00
Quota capitale ammortamento mutui	-	-	14.189,38	14.387,87	25.358,15
Debito residuo al 31/12	235.000,00	235.000,00	395.810,62	381.422,75	456.064,60
Interessi passivi	-	-	2.859,87	2.387,14	4.123,27
Quota capitale ammortamento mutui	-	-	14.189,38	14.387,87	25.358,15
Totale oneri finanziari	-	-	17.049,25	16.775,01	29.481,42

Fonti di finanziamento impegni in conto capitale															
TIL_118	Tip-Maggr_118	Tipologia	Categ_118	UEP-Capitolo	UEP:Descrizione capitolo	UEP:Articolo	UEP:Descrizione articolo	UEP:C.d.G.	UEP:Descrizione C.d.G.	UEP:C.d.R.	UEP:Descrizione C.d.R.	Assestato	Da liquidare	Pagato/Incassato	Da Pag./Inc.
4	300	40.300	10	0073UE	TRASFERIMENTI DI CAPITALE DALLA REGIONE	4303	ALTRI TRASFERIMENTI DI CAPITALE CON VINCOLO DI DESTINAZIONE	112	CDC POLIZIA LOCALE	CDR028	RESP. POLIZIA MUNICIPALE	10.000,00	10.000,00	-	10.000,00
4	300	40.300	10	0073UE	TRASFERIMENTI DI CAPITALE DALLA REGIONE	4301	TRASFERIMENTI DI CAPITALE DALLA REGIONE/PROVINCIA AUTONOMA SENZA VINCOLO DI DESTINAZIONE	152	CDC POLITICHE GIOVANILI	CDR033	RESP. SERVIZIO POLITICHE GIOVANILI	20.890,00	20.890,00	-	20.890,00
4	300	40.300	10	0077UE	TRASFERIMENTI DI CAPITALI DA ALTRI ENTI SETTORE PUBBLICO	4422	TRASFERIMENTO IN CONTO CAPITALE COMUNE DI BAGNACAVALLO	112	CDC POLIZIA LOCALE	CDR028	RESP. POLIZIA MUNICIPALE	3.000,00	3.000,00	-	3.000,00
4	300	40.300	10	0077UE	TRASFERIMENTI DI CAPITALI DA ALTRI ENTI SETTORE PUBBLICO	4429	TRASFERIMENTO IN CONTO CAPITALE COMUNE DI SANT'AGATA	164	CDC SCUOLE PRIMARIE	CDR001	DIRETTORE GENERALE / COORDINATORE OPERATIVO	10.636,58	10.636,58	-	10.636,58
4	300	40.300	10	0077UE	TRASFERIMENTI DI CAPITALI DA ALTRI ENTI SETTORE PUBBLICO	4.423	TRASFERIMENTI DI CAPITALE DA COMUNI - UNIONE - BAGNARA	164	CDC SCUOLE PRIMARIE	CDR001	DIRETTORE GENERALE / COORDINATORE OPERATIVO	200.000,00	200.000,00	-	200.000,00
4	300	40.300	10	0077UE	TRASFERIMENTI DI CAPITALI DA ALTRI ENTI SETTORE PUBBLICO	4429	TRASFERIMENTO IN CONTO CAPITALE COMUNE DI SANT'AGATA	164	CDC SCUOLE PRIMARIE	CDR001	DIRETTORE GENERALE / COORDINATORE OPERATIVO	80.000,00	80.000,00	-	80.000,00
6	300	60.300	1	0088UE	ASSUNZIONI MUTUI E PRESTITI	5330	ASSUNZIONE DI PRESTITI IN EURO DA ALTRI ISTITUTI COMUNE DI BAGNARA	164	CDC SCUOLE PRIMARIE	CDR014	RESP. SERVIZI FINANZIARI	100.000,00	100.000,00	-	100.000,00
TOTALI												424.526,58	424.526,58	-	424.526,58

<i>Tit.</i>	<i>Classificazione DPCM 28 dicembre 2011</i>	<i>Assestato</i>	<i>Da liquidare</i>	<i>Pagato/Incassato</i>	<i>Da Pag./Inc.</i>
1	Entrate correnti di natura tributaria, contributiva e perequativa	-	-	-	-
2	Trasferimenti correnti	-	-	-	-
3	Entrate extratributarie	-	-	-	-
	Saldo corrente	489.674,49			
4	Entrate in conto capitale	324.526,58	324.526,58	-	324.526,58
5	Entrate da riduzione di attività finanziarie	-	-	-	-
6	Accensione di prestiti	100.000,00	100.000,00	-	100.000,00
7	Anticipazioni da istituto tesoriere/cassiere	-	-	-	-
9	Entrate per partite di giro	-	-	-	-
	Totali	914.201,07	424.526,58	-	424.526,58
	FPV - corrente				
	FPV - Investimenti	353.343,04			
	TOTALE FPV	353.343,04	-	-	-
	Avanzo - investimenti	606.493,29			
	Avanzo - corrente				
	TOTALE AVANZO	606.493,29	-	-	-
	TOTALE ENTRATA	1.874.037,40	424.526,58	-	424.526,58
	TOTALE SPESA	1.570.473,00	-	-	-
	SALDO FONTI E IMPIEGHI IN CONTO CAPITALE	303.564,40			

Impieghi in conto capitale										Competenza 2018	Spesa impegnata	Spese pagate	Spese differite				
Miss. 118	Progr. 118	Tit. 118	Tip. Maggr. 118	UEP:Capitolo	FPV	UEP:Descrizione Capitolo	UEP:Articolo	UEP:Descrizione Articolo	UEP:C.d.G.					UEP:Descrizione C.d.G.	UEP:C.d.R.	UEP:Descrizione C.d.R.	Descrizione Prenotazione
1	11	2	2	9472UE	UE	ACQUISIZIONE DI BENI MOBILI, MACCHINE E ATTREZZATURE TECNICO-SCIENTIFICHE ALTRI SERVIZI GENERALI	465	MOBILI,MACCHINARI E ATTREZZATURE	15	CDC SERVIZI GENERALI	CDR015	RESP. SERVIZIO ACQUISTI	CUP J49H18000080004 FORNITURA DI SEDIE OPERATIVE, POLTRONA DIRIGENZIALE E APPENDIABILI PER UFFICI UNIONE	1.086,19	1.086,19	1.086,19	
1	11	2	2	9472UE	UE	ACQUISIZIONE DI BENI MOBILI, MACCHINE E ATTREZZATURE TECNICO-SCIENTIFICHE ALTRI SERVIZI GENERALI	465	MOBILI,MACCHINARI E ATTREZZATURE	15	CDC SERVIZI GENERALI	CDR015	RESP. SERVIZIO ACQUISTI	CUP J49H18000080004 FORNITURA DI POSTAZIONE LAVORO (PIANO SCRIVANIA + ALLUNGO + CASSETTIERE) PER UFFICI UNIONE BASSA ROMAGNA	545,04	545,04	545,04	
1	11	2	2	9472UE	UE	ACQUISIZIONE DI BENI MOBILI, MACCHINE E ATTREZZATURE TECNICO-SCIENTIFICHE ALTRI SERVIZI GENERALI	465	MOBILI,MACCHINARI E ATTREZZATURE	15	CDC SERVIZI GENERALI	CDR015	RESP. SERVIZIO ACQUISTI	CUP J49F18000600004 ACQUISTO DI ARREDI VARI PER UFFICI UNIONE	2.698,27	2.698,27	-	
1	11	2	2	9472UE	UE	ACQUISIZIONE DI BENI MOBILI, MACCHINE E ATTREZZATURE TECNICO-SCIENTIFICHE ALTRI SERVIZI GENERALI	465	MOBILI,MACCHINARI E ATTREZZATURE	15	CDC SERVIZI GENERALI	CDR015	RESP. SERVIZIO ACQUISTI	CUP J49F18000700004FORNITURE DI SCRIVANIE CASSETTIERE E CLASSIFICATORE	1.819,79	1.819,79	1.819,79	
1	11	2	2	9472UE	UE	ACQUISIZIONE DI BENI MOBILI, MACCHINE E ATTREZZATURE TECNICO-SCIENTIFICHE ALTRI SERVIZI GENERALI	B465	MACCHINARI	15	CDC SERVIZI GENERALI	CDR015	RESP. SERVIZIO ACQUISTI	CUP: J49H18000180004 FORNTIURA DI CONDIZIONATORI PORTATILI PER UFFICI DELL'UNIONE DEI COMUNI DELLA BASSA ROMAGNA	4.567,68	4.567,68	4.567,68	
1	11	2	2	9472UE	UE	ACQUISIZIONE DI BENI MOBILI, MACCHINE E ATTREZZATURE TECNICO-SCIENTIFICHE ALTRI SERVIZI GENERALI	F465	MACCHINE PER UFFICIO	15	CDC SERVIZI GENERALI	CDR015	RESP. SERVIZIO ACQUISTI	CUP J49H18000090004 FORNITURA DI CALCOLATRICI DA TAVOLO PER UFFICI DELL'UNIONE BASSA ROMAGNA.	499,61	499,61	499,61	
1	2	2	2	9005UV	UV	FPV - ACQUISIZIONE DI BENI IMMOBILI SEGRETERIA GENERALE, PERSONALE E ORGANIZZAZIONE	7	FABBRICATI CIVILI AD USO ABITATIVO, COMMERCIALE E ISTITUZIONALE	23	CDC PROTOCOLLO E ARCHIVIO	CDR043	RESP. PATRIMONIO	DA RIACCERTAMENTO	963,32	-	-	963,32
1	2	2	2	9005UV	UV	FPV - ACQUISIZIONE DI BENI IMMOBILI SEGRETERIA GENERALE, PERSONALE E ORGANIZZAZIONE	7	FABBRICATI CIVILI AD USO ABITATIVO, COMMERCIALE E ISTITUZIONALE	23	CDC PROTOCOLLO E ARCHIVIO	CDR043	RESP. PATRIMONIO	DA RIACCERTAMENTO	669,93	-	-	669,93
1	4	2	2	9452UE	UE	ACQUISIZIONE DI BENI MOBILI, MACCHINE E ATTREZZATURE TECNICO-SCIENTIFICHE GESTIONE DELLE ENTRATE TRIBUTARIE E SERVIZI FISCALI	468	ACQUISIZIONE O SOFTWARE	51	CDC GESTIONE ENTRATE COSTI GENERALI	CDR017	RESP. SERVIZIO INFORMATICA	SISTEMA PER LA RISCOSSIONE ERARIALE TRIBUTARIA	8.289,90	8.289,90	-	

Impieghi in conto capitale																	
Miss_118	Prog_118	Tit_118	Tip-Maggr_118	UEP:Capitolo	FPV	UEP:Descrizione Capitolo	UEP:Articolo	UEP:Descrizione Articolo	UEP:C.d.G.	UEP:Descrizione C.d.G.	UEP:C.d.R.	UEP:Descrizione C.d.R.	Descrizione Prenotazione	Competenza 2018	Spesa Impegnata	Spese pagate	Spese differite
1	8	2	2	9472UE	UE	ACQUISIZIONE DI BENI MOBILI, MACCHINE E ATTREZZATURE TECNICO-SCIENTIFICHE ALTRI SERVIZI GENERALI	A467	SERVER	62 CDC INFORMATICA	62 CDC INFORMATICA	CDR017	RESP. SERVIZIO INFORMATICA	SERVER RADIO SONORA	1.683,60	1.683,60	-	
1	8	2	2	9468UE	UE	ACQUISIZIONE BENI MOBILI, MACCHINE E ATTREZZATURE TECNICO SCIENTIFICHE	B467	POSTAZIONI DI LAVORO	62 CDC INFORMATICA	62 CDC INFORMATICA	CDR017	RESP. SERVIZIO INFORMATICA	FORNITURA N. 30 PC E N. 30 MONITOR	26.388,60	26.388,60	26.388,60	
1	8	2	2	9468UE	UE	ACQUISIZIONE BENI MOBILI, MACCHINE E ATTREZZATURE TECNICO SCIENTIFICHE	B467	POSTAZIONI DI LAVORO	62 CDC INFORMATICA	62 CDC INFORMATICA	CDR017	RESP. SERVIZIO INFORMATICA	ACQUISTO N. 2 STAMPANTI AD Aghi PER SERVIZI DEMOGRAFICI	1.551,50	1.551,50	1.551,50	
1	8	2	2	9468UE	UE	ACQUISIZIONE BENI MOBILI, MACCHINE E ATTREZZATURE TECNICO SCIENTIFICHE	B467	POSTAZIONI DI LAVORO	62 CDC INFORMATICA	62 CDC INFORMATICA	CDR017	RESP. SERVIZIO INFORMATICA	FORNITURA HD	714,43	714,43	714,43	
1	8	2	2	9468UE	UE	ACQUISIZIONE BENI MOBILI, MACCHINE E ATTREZZATURE TECNICO SCIENTIFICHE	B467	POSTAZIONI DI LAVORO	62 CDC INFORMATICA	62 CDC INFORMATICA	CDR017	RESP. SERVIZIO INFORMATICA	ACQUISTO MONITOR/TV PER COMUNE DI ALFONSINE	757,50	757,50	757,50	
1	8	2	2	9468UE	UE	ACQUISIZIONE BENI MOBILI, MACCHINE E ATTREZZATURE TECNICO SCIENTIFICHE	B467	POSTAZIONI DI LAVORO	62 CDC INFORMATICA	62 CDC INFORMATICA	CDR017	RESP. SERVIZIO INFORMATICA	HARDWARE PER POSTAZIONI DI LAVORO	1.121,11	1.121,11	1.121,11	
1	8	2	2	9468UE	UE	ACQUISIZIONE BENI MOBILI, MACCHINE E ATTREZZATURE TECNICO SCIENTIFICHE	B467	POSTAZIONI DI LAVORO	62 CDC INFORMATICA	62 CDC INFORMATICA	CDR017	RESP. SERVIZIO INFORMATICA	ACQUISTO SWITCH PER POSTAZIONI DI LAVORO (EX IMP. 1875/1/2017)	1.677,23	1.677,23	1.677,23	
1	8	2	2	9468UE	UE	ACQUISIZIONE BENI MOBILI, MACCHINE E ATTREZZATURE TECNICO SCIENTIFICHE	B467	POSTAZIONI DI LAVORO	62 CDC INFORMATICA	62 CDC INFORMATICA	CDR017	RESP. SERVIZIO INFORMATICA	FORNITURA N. 5 PC PORTATILI TRAMITE ADESIONE CONVENZIONE CONSIP - EX IMP. 1802/1/2017	1.425,88	1.425,88	1.425,88	
1	8	2	2	9468UE	UE	ACQUISIZIONE BENI MOBILI, MACCHINE E ATTREZZATURE TECNICO SCIENTIFICHE	B467	POSTAZIONI DI LAVORO	62 CDC INFORMATICA	62 CDC INFORMATICA	CDR017	RESP. SERVIZIO INFORMATICA	POSTAZIONI DI LAVORO (NOTEBOOK)	8.477,78	8.477,78	8.477,78	
1	8	2	2	9468UE	UE	ACQUISIZIONE BENI MOBILI, MACCHINE E ATTREZZATURE TECNICO SCIENTIFICHE	B467	POSTAZIONI DI LAVORO	62 CDC INFORMATICA	62 CDC INFORMATICA	CDR017	RESP. SERVIZIO INFORMATICA	PERIFERICHE (SCANNER)	4.723,47	4.723,47	4.703,83	
1	8	2	2	9468UE	UE	ACQUISIZIONE BENI MOBILI, MACCHINE E ATTREZZATURE TECNICO SCIENTIFICHE	B467	POSTAZIONI DI LAVORO	62 CDC INFORMATICA	62 CDC INFORMATICA	CDR017	RESP. SERVIZIO INFORMATICA	ACQUISTO DISCHI SSD PER POSTAZIONI DI LAVORO	1.619,57	1.619,57	1.619,57	
1	8	2	2	9468UE	UE	ACQUISIZIONE BENI MOBILI, MACCHINE E ATTREZZATURE TECNICO SCIENTIFICHE	B467	POSTAZIONI DI LAVORO	62 CDC INFORMATICA	62 CDC INFORMATICA	CDR017	RESP. SERVIZIO INFORMATICA	ACQUISTO N. 20 PC DESKTOP E RELATIVI MONITOR	11.535,10	11.535,10	11.535,10	

Impieghi in conto capitale																	
Miss_118	Progr_118	Tit_118	Tip-Maggr_118	UEP:Capitolo	FPV	UEP:Descrizione Capitolo	UEP:Articolo	UEP:Descrizione Articolo	UEP:C.d.G.	UEP:Descrizione C.d.G.	UEP:C.d.R.	UEP:Descrizione C.d.R.	Descrizione Prenotazione	Competenze 2018	Spese impegnate	Spese pagate	Spese differite
1	8	2	2	9468UE	UE	ACQUISIZIONE BENI MOBILI, MACCHINE E ATTREZZATURE TECNICO SCIENTIFICHE	B467	POSTAZIONI DI LAVORO	62 CDC INFORMATICA	62 CDC INFORMATICA	CDR017	RESP. SERVIZIO INFORMATICA	TELEFONI PER POSTAZIONI DI LAVORO	3.172,00	3.172,00	3.172,00	
1	8	2	2	9468UE	UE	ACQUISIZIONE BENI MOBILI, MACCHINE E ATTREZZATURE TECNICO SCIENTIFICHE	C467	PERIFERICHE	62 CDC INFORMATICA	62 CDC INFORMATICA	CDR017	RESP. SERVIZIO INFORMATICA	PERIFERICHE (SCANNER)	5.945,55	5.945,55	5.945,55	
1	8	2	2	9468UE	UE	ACQUISIZIONE BENI MOBILI, MACCHINE E ATTREZZATURE TECNICO SCIENTIFICHE	C467	PERIFERICHE	62 CDC INFORMATICA	62 CDC INFORMATICA	CDR017	RESP. SERVIZIO INFORMATICA	PERIFERICHE (PARTE SCANNER)	359,19	359,19	359,19	
1	8	2	2	9468UE	UE	ACQUISIZIONE BENI MOBILI, MACCHINE E ATTREZZATURE TECNICO SCIENTIFICHE	C467	PERIFERICHE	62 CDC INFORMATICA	62 CDC INFORMATICA	CDR017	RESP. SERVIZIO INFORMATICA	ACQUISTO SCANNER PER PROTOCOLLO	3.232,55	3.232,55	3.232,55	
1	8	2	2	9468UE	UE	ACQUISIZIONE BENI MOBILI, MACCHINE E ATTREZZATURE TECNICO SCIENTIFICHE	C467	PERIFERICHE	62 CDC INFORMATICA	62 CDC INFORMATICA	CDR017	RESP. SERVIZIO INFORMATICA	TABLET PER PM	567,30	567,30	567,30	
1	8	2	2	9468UE	UE	ACQUISIZIONE BENI MOBILI, MACCHINE E ATTREZZATURE TECNICO SCIENTIFICHE	C467	PERIFERICHE	62 CDC INFORMATICA	62 CDC INFORMATICA	CDR017	RESP. SERVIZIO INFORMATICA	FORNITURA PERIFERICHE	149,65	149,65	-	
1	8	2	2	9468UE	UE	ACQUISIZIONE BENI MOBILI, MACCHINE E ATTREZZATURE TECNICO SCIENTIFICHE	C467	PERIFERICHE	62 CDC INFORMATICA	62 CDC INFORMATICA	CDR017	RESP. SERVIZIO INFORMATICA	PERIFERICHE	1.978,91	1.978,91	-	
1	8	2	2	9472UE	UE	ACQUISIZIONE DI BENI MOBILI, MACCHINE E ATTREZZATURE TECNICO-SCIENTIFICHE ALTRI SERVIZI GENERALI	D467	APPARATI DI TELECOMUNICAZIONE	62 CDC INFORMATICA	62 CDC INFORMATICA	CDR017	RESP. SERVIZIO INFORMATICA	FORNITURA ACCESS POINT E SWITCH	3.308,43	3.308,43	3.308,43	
1	8	2	2	9472UE	UE	ACQUISIZIONE DI BENI MOBILI, MACCHINE E ATTREZZATURE TECNICO-SCIENTIFICHE ALTRI SERVIZI GENERALI	D467	APPARATI DI TELECOMUNICAZIONE	62 CDC INFORMATICA	62 CDC INFORMATICA	CDR017	RESP. SERVIZIO INFORMATICA	APPARATI DI TELECOMUNICAZIONE	1.170,20	1.170,20	1.170,20	
1	8	2	2	9472UE	UE	ACQUISIZIONE DI BENI MOBILI, MACCHINE E ATTREZZATURE TECNICO-SCIENTIFICHE ALTRI SERVIZI GENERALI	D467	APPARATI DI TELECOMUNICAZIONE	62 CDC INFORMATICA	62 CDC INFORMATICA	CDR017	RESP. SERVIZIO INFORMATICA	APPARATI DI TELECOMUNICAZIONE	866,18	866,18	866,18	
1	8	2	2	9472UE	UE	ACQUISIZIONE DI BENI MOBILI, MACCHINE E ATTREZZATURE TECNICO-SCIENTIFICHE ALTRI SERVIZI GENERALI	D467	APPARATI DI TELECOMUNICAZIONE	62 CDC INFORMATICA	62 CDC INFORMATICA	CDR017	RESP. SERVIZIO INFORMATICA	FORNITURA APPARATI JUNIPER RICONDIZIONATI PER IL POTENZIAMENTO DELLA RETE DATI DELL'UNIONE E DEI COMUNI (Ripristino impegno n. 1877/1/2017)	932,80	932,80	932,80	

Impieghi in conto capitale																	
Miss_118	Progr_118	Tit_118	Tip_Maggr_118	UEP:Capitolo	FPV	UEP:Descrizione Capitolo	UEP:Articolo	UEP:Descrizione Articolo	UEP:C.d.G.	UEP:Descrizione C.d.G.	UEP:C.d.R.	UEP:Descrizione C.d.R.	Descrizione Prenotazione	Competenza 2018	Spese Impegnate	Spese pagate	Spese differite
1	8	2	2	9472UE	UE	ACQUISIZIONE DI BENI MOBILI, MACCHINE E ATTREZZATURE TECNICOSCIENTIFICHE ALTRI SERVIZI GENERALI	D467	APPARATI DI TELECOMUNICAZIONE	62	CDC INFORMATICA	CDR017	RESP. SERVIZIO INFORMATICA	FORNITURA SWITCH	2.373,86	2.373,86	2.373,86	
1	8	2	2	9472UE	UE	ACQUISIZIONE DI BENI MOBILI, MACCHINE E ATTREZZATURE TECNICOSCIENTIFICHE ALTRI SERVIZI GENERALI	D467	APPARATI DI TELECOMUNICAZIONE	62	CDC INFORMATICA	CDR017	RESP. SERVIZIO INFORMATICA	AFFIDAMENTO FORNITURA DI APPARATI PER ESTENSIONE SEGNALE WIFI PUBBLICO PER IL COMUNE DI COTIGNOLA	1.398,69	1.398,69	1.398,69	
1	8	2	2	9472UE	UE	ACQUISIZIONE DI BENI MOBILI, MACCHINE E ATTREZZATURE TECNICOSCIENTIFICHE ALTRI SERVIZI GENERALI	D467	APPARATI DI TELECOMUNICAZIONE	62	CDC INFORMATICA	CDR017	RESP. SERVIZIO INFORMATICA	FORNITURA WITCH	2.645,45	2.645,45	2.645,45	
1	8	2	2	9472UE	UE	ACQUISIZIONE DI BENI MOBILI, MACCHINE E ATTREZZATURE TECNICOSCIENTIFICHE ALTRI SERVIZI GENERALI	D467	APPARATI DI TELECOMUNICAZIONE	62	CDC INFORMATICA	CDR017	RESP. SERVIZIO INFORMATICA	JUNIPER RICONZIONATI	3.184,20	3.184,20	3.184,20	
1	8	2	2	9472UE	UE	ACQUISIZIONE DI BENI MOBILI, MACCHINE E ATTREZZATURE TECNICOSCIENTIFICHE ALTRI SERVIZI GENERALI	467	HARDWARE	62	CDC INFORMATICA	CDR017	RESP. SERVIZIO INFORMATICA	FORNITURA VIDEOPROIETTORE	1.049,29	1.049,29	1.049,29	
1	8	2	2	9472UE	UE	ACQUISIZIONE DI BENI MOBILI, MACCHINE E ATTREZZATURE TECNICOSCIENTIFICHE ALTRI SERVIZI GENERALI	468	ACQUISIZIONE O REALIZZAZIONE SOFTWARE	62	CDC INFORMATICA	CDR017	RESP. SERVIZIO INFORMATICA	ACQUISTO N. 100 LICENZE PAPER CUT	963,80	963,80	963,80	
1	8	2	2	9472UE	UE	ACQUISIZIONE DI BENI MOBILI, MACCHINE E ATTREZZATURE TECNICOSCIENTIFICHE ALTRI SERVIZI GENERALI	468	ACQUISIZIONE O REALIZZAZIONE SOFTWARE	62	CDC INFORMATICA	CDR017	RESP. SERVIZIO INFORMATICA	ACQUISTO N. 8 LICENZE PER IL SOFTWARE NAKIVO PER I BACKUP DELLE MACCHINE VIRTUALI DI VMWARE	2.235,04	2.235,04	2.235,04	
1	8	2	2	9472UE	UE	ACQUISIZIONE DI BENI MOBILI, MACCHINE E ATTREZZATURE TECNICOSCIENTIFICHE ALTRI SERVIZI GENERALI	468	ACQUISIZIONE O REALIZZAZIONE SOFTWARE	62	CDC INFORMATICA	CDR017	RESP. SERVIZIO INFORMATICA	MODULO SOFTWARE WEPOSTAWEB	1.830,00	1.830,00	1.830,00	
1	8	2	2	9472UE	UE	ACQUISIZIONE DI BENI MOBILI, MACCHINE E ATTREZZATURE TECNICOSCIENTIFICHE ALTRI SERVIZI GENERALI	468	ACQUISIZIONE O REALIZZAZIONE SOFTWARE	62	CDC INFORMATICA	CDR017	RESP. SERVIZIO INFORMATICA	ACQUISTO LICENZA WINDOWS DATACENTER	5.240,10	5.240,10	5.240,10	
1	8	2	2	9472UE	UE	ACQUISIZIONE DI BENI MOBILI, MACCHINE E ATTREZZATURE TECNICOSCIENTIFICHE ALTRI SERVIZI GENERALI	468	ACQUISIZIONE O REALIZZAZIONE SOFTWARE	62	CDC INFORMATICA	CDR017	RESP. SERVIZIO INFORMATICA	ACQUISTO LICENZA ELIMINACODE BAGNACAVALLLO	335,50	335,50	335,50	

Impieghi in conto capitale																	
Miss_118	Progr_118	Tit_118	Tip-Maggr_118	UEP:Capitolo	FPV	UEP:Descrizione Capitolo	UEP:Articolo	UEP:Descrizione Articolo	UEP:C.d.G.	UEP:Descrizione C.d.G.	UEP:C.d.R.	UEP:Descrizione C.d.R.	Descrizione Prenotazione	Competenza 2019	Spesa impegnata	Spese pagate	Spese differite
1	8	2	2	9472UE	UE	ACQUISIZIONE DI BENI MOBILI, MACCHINE E ATTREZZATURE TECNICO-SCIENTIFICHE ALTRI SERVIZI GENERALI	468	ACQUISIZIONE O REALIZZAZIONE SOFTWARE	62 CDC INFORMATICA	CDR017	RESP. SERVIZIO INFORMATICA	SOFTWARE UPGRADE SCANNER	2.769,40	2.769,40	2.769,40		
1	8	2	2	9472UE	UE	ACQUISIZIONE DI BENI MOBILI, MACCHINE E ATTREZZATURE TECNICO-SCIENTIFICHE ALTRI SERVIZI GENERALI	468	ACQUISIZIONE O REALIZZAZIONE SOFTWARE	62 CDC INFORMATICA	CDR017	RESP. SERVIZIO INFORMATICA	FORNITURA N. 10 LICENZE JOBOFFICE	439,20	439,20	-		
1	8	2	2	9472UE	UE	ACQUISIZIONE DI BENI MOBILI, MACCHINE E ATTREZZATURE TECNICO-SCIENTIFICHE ALTRI SERVIZI GENERALI	468	ACQUISIZIONE O REALIZZAZIONE SOFTWARE	62 CDC INFORMATICA	CDR017	RESP. SERVIZIO INFORMATICA	ACQUISTO MODULO SOFTWARE GEPA	6.710,00	6.710,00	6.710,00		
1	11	2	2	9472UR	UR	ACQUISIZIONE DI BENI MOBILI, MACCHINE E ATTREZZATURE TECNICO-SCIENTIFICHE ALTRI SERVIZI GENERALI	467	HARDWARE	62 CDC INFORMATICA	CDR017	RESP. SERVIZIO INFORMATICA	CUP: J41B14000130004 - LAVORI DI SISTEMAZIONE E MESSA A NORMA PORTE REI LOCALI SERVER NELL'AMBITO DEGLI INTERVENTI TECNOLOGICI PER LA MESSA IN SICUREZZA DEL SISTEMA INFORMATICO	317,20	317,20	317,20		
1	11	2	2	9472UR	UR	ACQUISIZIONE DI BENI MOBILI, MACCHINE E ATTREZZATURE TECNICO-SCIENTIFICHE ALTRI SERVIZI GENERALI	467	HARDWARE	62 CDC INFORMATICA	CDR043	RESP. PATRIMONIO	PROGETTAZIONE ESECUTIVA, D.O. E PRATICA PREVENZIONE INCENDI PER INTERVENTI TECNOLOGICI MESSA IN SICUREZZA DEL SISTEMA INFORMATICO ROCCA ESTENSE LUGO	8.881,60	8.881,60	8.881,60		
1	11	2	2	9472UV	UV	FPV - ACQUISIZIONE DI BENI MOBILI, MACCHINE E ATTREZZATURE TECNICO-SCIENTIFICHE ALTRI SERVIZI GENERALI	467	HARDWARE	62 CDC INFORMATICA	CDR017	RESP. SERVIZIO INFORMATICA	DA RIACCERTAMENTO	3.178,49	-		3.178,49	
1	11	2	2	9472UV	UV	FPV - ACQUISIZIONE DI BENI MOBILI, MACCHINE E ATTREZZATURE TECNICO-SCIENTIFICHE ALTRI SERVIZI GENERALI	467	HARDWARE	62 CDC INFORMATICA	CDR017	RESP. SERVIZIO INFORMATICA	DA RIACCERTAMENTO	4.821,44	-		4.821,44	
1	11	2	2	9472UV	UV	FPV - ACQUISIZIONE DI BENI MOBILI, MACCHINE E ATTREZZATURE TECNICO-SCIENTIFICHE ALTRI SERVIZI GENERALI	467	HARDWARE	62 CDC INFORMATICA	CDR043	RESP. PATRIMONIO	DA RIACCERTAMENTO	2.156,96	-		2.156,96	

Impieghi in conto capitale																	
Miss. 118	Progr. 118	Tit. 118	Tip-Maggr. 118	UEP:Capitolo	FPV	UEP:Descrizione Capitolo	UEP:Articolo	UEP:Descrizione Articolo	UEP:C.d.G.	UEP:Descrizione C.d.G.	UEP:C.d.R.	UEP:Descrizione C.d.R.	Descrizione Prenotazione	Competenza 2018	Spese impegnate	Spese pagate	Spese differite
14	1	2	2	9210UR	UR	ACQUISIZIONE DI BENI IMMOBILI SERVIZI RELATIVI ALL'INDUSTRIA	4	INFRASTRUTTURE TELEMATICHE	93	CDC AMMINISTRATIVO SUAP	CDR017	RESP. SERVIZIO INFORMATICA	PROGETTO "UN TERRITORIO IN RETE SERVIZI DI CONNETTIVITA' DELLA BASSA ROMAGNA" - INFRASTRUTTURAZIONE PRIMARIA IN BANDA ULTRA LARGA AREE PRODUTTIVE COMUNE BAGNAVALLO (VILLANOVA)	28.144,60	28.144,60	28.144,60	
14	1	2	2	9210UV	UV	FPV - ACQUISIZIONE DI BENI IMMOBILI SERVIZI RELATIVI ALL'INDUSTRIA	4	INFRASTRUTTURE TELEMATICHE	93	CDC AMMINISTRATIVO SUAP	CDR017	RESP. SERVIZIO INFORMATICA	DA RIACCERTAMENTO	22.061,25	-		22.061,25
3	1	2	2	9487UE	UE	ACQUISIZIONE DI BENI MOBILI, MACCHINE E ATTREZZATURE TECNICO-SCIENTIFICHE POLIZIA MUNICIPALE	464	MEZZI DI TRASPORTO	112	CDC POLIZIA LOCALE	CDR028	RESP. POLIZIA MUNICIPALE	SERVIZIO POLIZIA MUNICIPALE - ACQUISTO N. 1 AUTOVETTURA ALFA ROMEO GIULIETTA PER PRESIDIO DI ALFONSINE	12.199,39	12.199,39	12.199,39	
3	1	2	2	9487UE	UE	ACQUISIZIONE DI BENI MOBILI, MACCHINE E ATTREZZATURE TECNICO-SCIENTIFICHE POLIZIA MUNICIPALE	464	MEZZI DI TRASPORTO	112	CDC POLIZIA LOCALE	CDR028	RESP. POLIZIA MUNICIPALE	SERVIZIO POLIZIA MUNICIPALE - ALLESTIMENTO TECNICO OPERATIVO AUTOVETTURA ALFA ROMEO GIULIETTA	6.697,80	6.697,80	-	
3	1	2	2	9487UE	UE	ACQUISIZIONE DI BENI MOBILI, MACCHINE E ATTREZZATURE TECNICO-SCIENTIFICHE POLIZIA MUNICIPALE	464	MEZZI DI TRASPORTO	112	CDC POLIZIA LOCALE	CDR028	RESP. POLIZIA MUNICIPALE	SERVIZIO POLIZIA MUNICIPALE - FORNITURA DI N. 2 AUTOVETTURE MARCA FIAT MODELLO TIPO IN DOTAZIONE AL COMANDO P.M. DELLA BASSA ROMAGNA	31.897,38	31.897,38	31.897,38	
3	1	2	2	9487UE	UE	ACQUISIZIONE DI BENI MOBILI, MACCHINE E ATTREZZATURE TECNICO-SCIENTIFICHE POLIZIA MUNICIPALE	464	MEZZI DI TRASPORTO	112	CDC POLIZIA LOCALE	CDR028	RESP. POLIZIA MUNICIPALE	SERVIZIO POLIZIA MUNICIPALE BASSA ROMAGNA - ALLESTIMENTO TECNICO OPERATIVO DI N.2 AUTOVETTURE MARCA FIAT MODELLO TIPO IN DOTAZIONE AL COMANDO P.M. DELLA BASSA ROMAGNA	13.298,00	13.298,00	-	
3	1	2	2	9487UE	UE	ACQUISIZIONE DI BENI MOBILI, MACCHINE E ATTREZZATURE TECNICO-SCIENTIFICHE POLIZIA MUNICIPALE	464	MEZZI DI TRASPORTO	112	CDC POLIZIA LOCALE	CDR028	RESP. POLIZIA MUNICIPALE	SERVIZIO POLIZIA MUNICIPALE - AFFIDAMENTO SERVIZIO DI MODIFICA COMPATIBILITA' SISTEMI ACUSTICO LUMINOSI PER AUTOVETTURE FIAT TIPO CON KIT ALCIONE E 2 KIT AS422/6S CON SPK	2.525,40	2.525,40	-	

Impieghi in conto capitale																	
Miss_118	Progr_118	Tr_118	Tip-Maggr_118	UEP:Capitolo	FPV	UEP:Descrizione Capitolo	UEP:Articolo	UEP:Descrizione Articolo	UEP:C.d.G.	UEP:Descrizione C.d.G.	UEP:C.d.R.	UEP:Descrizione C.d.R.	Descrizione Prenotazione	Competenza 2018	Spesa Impegnata	Spese pagate	Spese differite
3	1	2	2	9487UE	UE	ACQUISIZIONE DI BENI MOBILI, MACCHINE E ATTREZZATURE TECNICO-SCIENTIFICHE POLIZIA MUNICIPALE	464	MEZZI DI TRASPORTO	112	CDC POLIZIA LOCALE	CDR028	RESP. POLIZIA MUNICIPALE	Z4624FFA64	152,50	152,50	152,50	
3	1	2	2	9487UE	UE	ACQUISIZIONE DI BENI MOBILI, MACCHINE E ATTREZZATURE TECNICO-SCIENTIFICHE POLIZIA MUNICIPALE	F462	ACQUISIZIONE DI BENI MOBILI, MACCHINE E ATTREZZATURE TECNICO-SCIENTIFICHE POLIZIA MUNICIPALE	112	CDC POLIZIA LOCALE	CDR028	RESP. POLIZIA MUNICIPALE	SERVIZIO POLIZIA MUNICIPALE - ACQUISTO ACCESSORI PER AUTOVEICOLI	349,16	349,16	349,16	
3	1	2	2	9487UE	UE	ACQUISIZIONE DI BENI MOBILI, MACCHINE E ATTREZZATURE TECNICO-SCIENTIFICHE POLIZIA MUNICIPALE	F462	ACQUISIZIONE DI BENI MOBILI, MACCHINE E ATTREZZATURE TECNICO-SCIENTIFICHE POLIZIA MUNICIPALE	112	CDC POLIZIA LOCALE	CDR028	RESP. POLIZIA MUNICIPALE	SERVIZIO POLIZIA MUNICIPALE - AFFIDAMENTO FORNITURA N. 1 TARGA SYSTEM 4.0 MOBILE PER DOTAZIONE COMUNE DI BAGNACAVALLO	9.028,00	9.028,00	9.028,00	
3	1	2	2	9487UE	UE	ACQUISIZIONE DI BENI MOBILI, MACCHINE E ATTREZZATURE TECNICO-SCIENTIFICHE POLIZIA MUNICIPALE	F462	ACQUISIZIONE DI BENI MOBILI, MACCHINE E ATTREZZATURE TECNICO-SCIENTIFICHE POLIZIA MUNICIPALE	112	CDC POLIZIA LOCALE	CDR028	RESP. POLIZIA MUNICIPALE	SERVIZIO POLIZIA LOCALE - AFFIDAMENTO FORNITURA E POSA IN OPERA DI N. 1 STRUMENTO DI RILEVAZIONE DELLA VELOCITA' FISSO NEL COMUNE DI ALFONSINE SU S.S. 16	48.434,00	48.434,00	48.434,00	
3	1	2	2	9487UE	UE	ACQUISIZIONE DI BENI MOBILI, MACCHINE E ATTREZZATURE TECNICO-SCIENTIFICHE POLIZIA MUNICIPALE	F462	ACQUISIZIONE DI BENI MOBILI, MACCHINE E ATTREZZATURE TECNICO-SCIENTIFICHE POLIZIA MUNICIPALE	112	CDC POLIZIA LOCALE	CDR028	RESP. POLIZIA MUNICIPALE	SERVIZIO POLIZIA LOCALE - AFFIDAMENTO DELLA FORNITURA E DEL SERVIZIO DI N.1 SISTEMA TELELASER TRUCAM HD, COMPRENSIVO DI ACCESSORI	23.885,16	23.885,16	23.885,16	
3	1	2	2	9487UE	UE	ACQUISIZIONE DI BENI MOBILI, MACCHINE E ATTREZZATURE TECNICO-SCIENTIFICHE POLIZIA MUNICIPALE	467	HARDWARE	112	CDC POLIZIA LOCALE	CDR028	RESP. POLIZIA MUNICIPALE	SERVIZIO POLIZIA MUNICIPALE - SOSTITUZIONE TELECAMERA, CONFIGURAZIONE E COLLAUDO DEL SISTEMA TARGA SYSTEM	3.904,00	3.904,00	3.904,00	
3	1	2	2	9487UE	UE	ACQUISIZIONE DI BENI MOBILI, MACCHINE E ATTREZZATURE TECNICO-SCIENTIFICHE POLIZIA MUNICIPALE	467	HARDWARE	112	CDC POLIZIA LOCALE	CDR028	RESP. POLIZIA MUNICIPALE	SERVIZIO POLIZIA MUNICIPALE - FORNITURA N.1 STAZIONE VEICOLARE TETRA MOD. MTM5400 REMOTIZZATA, CON ALTOPARLANTE ESTERNO E ANTENNA UHF/GPS	1.157,78	1.157,78	1.157,78	

Impieghi in conto capitale																	
Miss_118	Progr_118	Tit_118	Tip_Maggior_118	UEP:Capitolo	FPV	UEP:Descrizione Capitolo	UEP-Articolo	UEP:Descrizione Articolo	UEP:C.d.G.	UEP:Descrizione C.d.G.	UEP:C.d.R.	UEP:Descrizione C.d.R.	Descrizione Prenotazione	Competenza 2018	Spesa impegnata	Spese pagate	Spese differite
3	1	2	2	9487UE	UE	ACQUISIZIONE DI BENI MOBILI, MACCHINE E ATTREZZATURE TECNICO-SCIENTIFICHE POLIZIA MUNICIPALE	467	HARDWARE	112	CDC POLIZIA LOCALE	CDR028	RESP. POLIZIA MUNICIPALE	SERVIZIO POLIZIA MUNICIPALE - SERVIZIO POLIZIA MUNICIPALE - AFFIDAMENTO FORNITURA DI N.2 STAZIONI VEICOLARI TETRA MOD. MTM5400 REMOTIZZATE, CON ALTOPARLANTI ESTERNI E ANTENNE UHF/GPS	2.315,56	2.315,56	2.315,56	
3	1	2	2	9487UE	UE	ACQUISIZIONE DI BENI MOBILI, MACCHINE E ATTREZZATURE TECNICO-SCIENTIFICHE POLIZIA MUNICIPALE	467	HARDWARE	112	CDC POLIZIA LOCALE	CDR028	RESP. POLIZIA MUNICIPALE	SERVIZIO POLIZIA MUNICIPALE - FORNITURA 20 STAMPANTI A CARTA TERMICA MOD. CITIZEN CMP 20	9.272,00	9.272,00	9.272,00	
3	1	2	2	9487UE	UE	ACQUISIZIONE DI BENI MOBILI, MACCHINE E ATTREZZATURE TECNICO-SCIENTIFICHE POLIZIA MUNICIPALE	467	HARDWARE	112	CDC POLIZIA LOCALE	CDR028	RESP. POLIZIA MUNICIPALE	SERVIZIO POLIZIA MUNICIPALE - FORNITURA N. 20 SMARTPHONE SAMSUNG GALAXY J7 COMPLETI DI CUSTODIA A LIBRO	5.099,60	5.099,60	5.099,60	
3	1	2	2	9050UR	UR	ACQUISIZIONE DI BENI IMMOBILI POLIZIA MUNICIPALE	4	INFRASTRUTTURE TELEMATICHE	112	CDC POLIZIA LOCALE	CDR017	RESP. SERVIZIO INFORMATICA	ALFONSINE - VIDEOSORVEGLIANZA	9.212,59	9.212,59	-	
3	1	2	2	9050UR	UR	ACQUISIZIONE DI BENI IMMOBILI POLIZIA MUNICIPALE	4	INFRASTRUTTURE TELEMATICHE	112	CDC POLIZIA LOCALE	CDR017	RESP. SERVIZIO INFORMATICA	COTIGNOLA - VIDEOSORVEGLIANZA	5.267,37	5.267,37	729,41	
3	1	2	2	9050UE	UE	ACQUISIZIONE DI BENI IMMOBILI POLIZIA MUNICIPALE	4	INFRASTRUTTURE TELEMATICHE	112	CDC POLIZIA LOCALE	CDR017	RESP. SERVIZIO INFORMATICA	ALFONSINE - non prevista per Bilancio 2018 VIDEOSORVEGLIANZA	805,20	805,20	805,20	
3	1	2	2	9050UE	UE	ACQUISIZIONE DI BENI IMMOBILI POLIZIA MUNICIPALE	4	INFRASTRUTTURE TELEMATICHE	112	CDC POLIZIA LOCALE	CDR017	RESP. SERVIZIO INFORMATICA	CONSELICE - VIDEOSORVEGLIANZA	8.154,04	8.154,04	-	
3	1	2	2	9050UE	UE	ACQUISIZIONE DI BENI IMMOBILI POLIZIA MUNICIPALE	4	INFRASTRUTTURE TELEMATICHE	112	CDC POLIZIA LOCALE	CDR017	RESP. SERVIZIO INFORMATICA	UNIONE - VIDEOSORVEGLIANZA - Util. € 805,20 per Alfonsine + € 230,90 per Lugo	13.773,81	13.773,81	12.058,55	
3	1	2	2	9050UE	UE	ACQUISIZIONE DI BENI IMMOBILI POLIZIA MUNICIPALE	4	INFRASTRUTTURE TELEMATICHE	112	CDC POLIZIA LOCALE	CDR017	RESP. SERVIZIO INFORMATICA	LAVORI PER PROGETTO PER LA REALIZZAZIONE DI UN SISTEMA DI VARCHI PER LA RILEVAZIONE DEI TRANSITI NEL TERRITORIO DELL'UNIONE DEI COMUNI DELLA BASSA ROMAGNA - PARTE (IMPORTO COMPLESSIVO € 305.000,00)	38.526,40	38.526,40	-	

Impieghi in conto capitale													Competenza 2018	Spesa impegnata	Spese pagate	Spese differite	
Miss_118	Progr_118	Tit_118	Tip_Maggr_118	UEP:Capitol o	FPV	UEP:Descrizione Capitolo	UEP:Articolo	UEP:Descrizione Articolo	UEP:C.d.G.	UEP:Descrizione C.d.G.	UEP:C.d.R.	UEP:Descrizione C.d.R.					Descrizione Prenotazione
3	1	2	2	9050UE	UE	ACQUISIZIONE DI BENI IMMOBILI POLIZIA MUNICIPALE	4	INFRASTRUTTURE TELEMATICHE	112	CDC POLIZIA LOCALE	CDR043	RESP. PATRIMONIO	LAVORI PER PROGETTO PER LA REALIZZAZIONE DI UN SISTEMA DI VARCHI PER LA RILEVAZIONE DEI TRANSITI NEL TERRITORIO DELL'UNIONE DEI COMUNI DELLA BASSA ROMAGNA - PARTE (IMPORTO COMPLESSIVO € 305.000,00)	88.238,41	88.238,41	51.835,45	
3	1	2	2	9050UE	UE	ACQUISIZIONE DI BENI IMMOBILI POLIZIA MUNICIPALE	4	INFRASTRUTTURE TELEMATICHE	112	CDC POLIZIA LOCALE	CDR017	RESP. SERVIZIO INFORMATICA	COMUNE DI BAGNACAVALLO	34.185,34	34.185,34	34.185,34	
3	1	2	2	9050UE	UE	ACQUISIZIONE DI BENI IMMOBILI POLIZIA MUNICIPALE	4	INFRASTRUTTURE TELEMATICHE	112	CDC POLIZIA LOCALE	CDR017	RESP. SERVIZIO INFORMATICA	LUGO	20.713,00	20.713,00	-	
3	1	2	2	9487UE	UE	ACQUISIZIONE DI BENI MOBILI, MACCHINE E ATTREZZATURE TECNICO-SCIENTIFICHE POLIZIA MUNICIPALE	471	ALTRI BENI MATERIALI	112	CDC POLIZIA LOCALE	CDR028	RESP. POLIZIA MUNICIPALE	SERVIZIO POLIZIA MUNICIPALE - FORNITURA N. 15 SET DI PANNELLI BALISTICI	8.601,00	8.601,00	8.601,00	
3	1	2	2	9487UE	UE	ACQUISIZIONE DI BENI MOBILI, MACCHINE E ATTREZZATURE TECNICO-SCIENTIFICHE POLIZIA MUNICIPALE	468	ACQUISIZIONE O REALIZZAZIONE SOFTWARE	112	CDC POLIZIA LOCALE	CDR028	RESP. POLIZIA MUNICIPALE	SERVIZIO POLIZIA MUNICIPALE - FORNITURA N. 20 LICENZE CONCILIA MOBILE,	7.320,00	7.320,00	-	
3	1	2	2	9487UE	UE	ACQUISIZIONE DI BENI MOBILI, MACCHINE E ATTREZZATURE TECNICO-SCIENTIFICHE POLIZIA MUNICIPALE	468	ACQUISIZIONE O REALIZZAZIONE SOFTWARE	112	CDC POLIZIA LOCALE	CDR028	RESP. POLIZIA MUNICIPALE	SERVIZIO POLIZIA MUNICIPALE - FORNITURA MODULO INTERFACCIA "CONCILIA - INIPEC" PER NOTIFICA DEI VERBALI A MEZZO PEC E INTERVENTO DI "ATTIVAZIONE CONCILIA SERVICE 4.0"	1.830,00	1.830,00	1.830,00	
3	1	2	2	9050UF	UF	FPV - ACQUISIZIONE DI BENI IMMOBILI POLIZIA MUNICIPALE	4	INFRASTRUTTURE TELEMATICHE	112	CDC POLIZIA LOCALE	CDR017	RESP. SERVIZIO INFORMATICA	REALIZZAZIONE VARCHI G.U. DEL 6/9/2018	177.235,19	-	177.235,19	
3	1	2	2	9050UF	UF	FPV - ACQUISIZIONE DI BENI IMMOBILI POLIZIA MUNICIPALE	4	INFRASTRUTTURE TELEMATICHE	112	CDC POLIZIA LOCALE	CDR017	RESP. SERVIZIO INFORMATICA	DA RIACCERTAMENTO	10.281,80	-	10.281,80	
11	1	2	2	9587UE	UE	ACQUISIZIONE DI BENI MOBILI, MACCHINE E ATTREZZATURE TECNICO-SCIENTIFICHE SERVIZI DI PROTEZIONE CIVILE	464	MEZZI DI TRASPORTO	122	CDC PROTEZIONE CIVILE	CDR027	RESP. PROTEZIONE CIVILE	AFFIDAMENTO DELLA FORNITURA DI AUTOCARRO CON GRU PER PROTEZIONE CIVILE CIG: Z312486644	15.860,00	15.860,00	15.860,00	

Impieghi in conto capitale																	
Miss_118	Progr_118	Tit_118	Tip_Maggi_118	UEP:Capitolo	FPV	UEP:Descrizione Capitolo	UEP:Articolo	UEP:Descrizione Articolo	UEP:C.d.G.	UEP:Descrizione C.d.G.	UEP:C.d.R.	UEP:Descrizione C.d.R.	Descrizione Prenotazione	Competenza 2018	Spesa impegnata	Spese pagate	Spese differite
11	1	2	2	9587UE	UE	ACQUISIZIONE DI BENI MOBILI, MACCHINE E ATTREZZATURE TECNICO-SCIENTIFICHE SERVIZI DI PROTEZIONE CIVILE	B465	MACCHINARI	122	CDC PROTEZIONE CIVILE	CDR027	RESP. PROTEZIONE CIVILE	SERVIZIO PROTEZIONE CIVILE - AFFIDAMENTO FORNITURA N. 1 CARRELLO ELEVATORE FRONTALE ELETTRICO USATO MARCA OM MOD.E15	4.270,00	4.270,00	-	
11	1	2	2	9587UE	UE	ACQUISIZIONE DI BENI MOBILI, MACCHINE E ATTREZZATURE TECNICO-SCIENTIFICHE SERVIZI DI PROTEZIONE CIVILE	468	ACQUISIZIONE O REALIZZAZIONE SOFTWARE	122	CDC PROTEZIONE CIVILE	CDR017	RESP. SERVIZIO INFORMATICA	FORNITURA DI UN MODULO SOFTWARE WEBSITE EMERGE PER PROTEZIONE CIVILE TRAMITE ME.PA.	9.455,00	9.455,00	9.455,00	
6	2	2	2	X547UE	UE	ACQUISIZIONE DI BENI MOBILI, MACCHINE E ATTREZZATU	F462	ACQUISIZIONE DI BENI MOBILI, MACCHINE E ATTREZZATU	152	CDC POLITICHE GIOVANILI	CDR033	RESP. SERVIZIO POLITICHE GIOVANILI	MOVING INFOBUS: PROGETTO DI PROMOZIONE DELL'AGGREGAZIONE GIOVANILE - ACQUISTO ATTREZZATURE VARIE PER FUNZIONAMENTO IMPIANTO DI AMPLIFICAZIONE AUDIO	1.867,04	1.867,04	1.867,04	
12	1	2	2	9607UE	UE	ACQUISIZIONE DI BENI MOBILI, MACCHINE E ATTREZZATURE TECNICO-SCIENTIFICHE ASILI NIDO, SERVIZI PER L'INFANZIA E PER I MINORI	A465	MOBILI E ARREDI N.AC.	162	CDC ASILI NIDI	CDR034	RESP. SERVIZI EDUCATIVI	ALFONSINE	1.831,42	1.831,42	1.831,42	
12	1	2	2	9607UE	UE	ACQUISIZIONE DI BENI MOBILI, MACCHINE E ATTREZZATURE TECNICO-SCIENTIFICHE ASILI NIDO, SERVIZI PER L'INFANZIA E PER I MINORI	A465	MOBILI E ARREDI N.AC.	162	CDC ASILI NIDI	CDR034	RESP. SERVIZI EDUCATIVI	CONSELICE	4.595,89	4.595,89	539,39	
12	1	2	2	9607UE	UE	ACQUISIZIONE DI BENI MOBILI, MACCHINE E ATTREZZATURE TECNICO-SCIENTIFICHE ASILI NIDO, SERVIZI PER L'INFANZIA E PER I MINORI	A465	MOBILI E ARREDI N.AC.	162	CDC ASILI NIDI	CDR034	RESP. SERVIZI EDUCATIVI	COTIGNOLA	488,00	488,00	488,00	
12	1	2	2	9607UE	UE	ACQUISIZIONE DI BENI MOBILI, MACCHINE E ATTREZZATURE TECNICO-SCIENTIFICHE ASILI NIDO, SERVIZI PER L'INFANZIA E PER I MINORI	A465	MOBILI E ARREDI N.AC.	162	CDC ASILI NIDI	CDR034	RESP. SERVIZI EDUCATIVI	FUSIGNANO	369,12	369,12	369,12	

Impieghi in conto capitale										Competenza 2018	Spesa Impegnata	Spese pagate	Spese differite				
Miss_118	Progr_118	Tit_118	Tip_Maggr_118	UEP:Capitolo	FPV	UEP:Descrizione Capitolo	UEP:Articolo	UEP:Descrizione Articolo	UEP:C.d.G.					UEP:Descrizione C.d.G.	UEP:C.d.R.	UEP:Descrizione C.d.R.	Descrizione Prenotazione
12	1	2	2	9607UE	UE	ACQUISIZIONE DI BENI MOBILI, MACCHINE E ATTREZZATURE TECNICO-SCIENTIFICHE ASILI NIDO, SERVIZI PER L'INFANZIA E PER I MINORI	A465	MOBILI E ARREDI N.AC.	162	CDC ASILI NIDI	CDR034	RESP. SERVIZI EDUCATIVI	LUGO	4.108,35	4.108,35	4.033,52	
12	1	2	2	9607UE	UE	ACQUISIZIONE DI BENI MOBILI, MACCHINE E ATTREZZATURE TECNICO-SCIENTIFICHE ASILI NIDO, SERVIZI PER L'INFANZIA E PER I MINORI	A465	MOBILI E ARREDI N.AC.	162	CDC ASILI NIDI	CDR034	RESP. SERVIZI EDUCATIVI	MASSA LOMBARDA	3.697,07	3.697,07	3.697,07	
12	1	2	2	9170UE	UE	ACQUISIZIONE DI BENI IMMOBILI ASILI NIDO, SERVIZI PER L'INFANZIA E PER I MINORI	A014	FABBRICATI DESTINATI AD ASILI NIDO	162	CDC ASILI NIDI	CDR043	RESP. PATRIMONIO	ASILO NIDO "IL GIRASOLE" DI S. AGATA SUL SANTERNO - LAVORI DI SOSTITUZIONE INTERUTTORE GENERALE DI SGANCIO ENERGIA ELETTRICA	768,60	768,60	-	
12	1	2	2	9607UE	UE	ACQUISIZIONE DI BENI MOBILI, MACCHINE E ATTREZZATURE TECNICO-SCIENTIFICHE ASILI NIDO, SERVIZI PER L'INFANZIA E PER I MINORI	471	ALTRI BENI MATERIALI	162	CDC ASILI NIDI	CDR034	RESP. SERVIZI EDUCATIVI	FUSIGNANO	485,00	485,00	485,00	
12	1	2	2	9607UE	UE	ACQUISIZIONE DI BENI MOBILI, MACCHINE E ATTREZZATURE TECNICO-SCIENTIFICHE ASILI NIDO, SERVIZI PER L'INFANZIA E PER I MINORI	471	ALTRI BENI MATERIALI	162	CDC ASILI NIDI	CDR034	RESP. SERVIZI EDUCATIVI	MASSA LOMBARDA	506,06	506,06	506,06	
12	1	2	2	9607UE	UE	ACQUISIZIONE DI BENI MOBILI, MACCHINE E ATTREZZATURE TECNICO-SCIENTIFICHE ASILI NIDO, SERVIZI PER L'INFANZIA E PER I MINORI	471	ALTRI BENI MATERIALI	162	CDC ASILI NIDI	CDR034	RESP. SERVIZI EDUCATIVI	COTIGNOLA	507,84	507,84	507,83	
12	1	2	2	9607UE	UE	ACQUISIZIONE DI BENI MOBILI, MACCHINE E ATTREZZATURE TECNICO-SCIENTIFICHE ASILI NIDO, SERVIZI PER L'INFANZIA E PER I MINORI	471	ALTRI BENI MATERIALI	162	CDC ASILI NIDI	CDR034	RESP. SERVIZI EDUCATIVI	CONSELICE	204,50	204,50	204,50	
12	1	2	2	9607UE	UE	ACQUISIZIONE DI BENI MOBILI, MACCHINE E ATTREZZATURE TECNICO-SCIENTIFICHE ASILI NIDO, SERVIZI PER L'INFANZIA E PER I MINORI	471	ALTRI BENI MATERIALI	162	CDC ASILI NIDI	CDR034	RESP. SERVIZI EDUCATIVI	LUGO	1.035,99	1.035,99	-	

Impieghi in conto capitale																	
Miss_118	Progr_118	Tit_118	TIP-Maggior_118	UEP:Capitolo	FPV	UEP:Descrizione Capitolo	UEP:Articolo	UEP:Descrizione Articolo	UEP:C.d.G.	UEP:Descrizione C.d.G.	UEP:C.d.R.	UEP:Descrizione C.d.R.	Descrizione Prenotazione	Competenza 2018	Spesa impegnata	Spese pagate	Spese differite
4	1	2	2	9502UE	UE	ACQUISIZIONE DI BENI MOBILI, MACCHINE E ATTREZZATURE TECNICO-SCIENTIFICHE SCUOLA MATERNA	A465	MOBILI E ARREDI N.AC.	163	CDC SCUOLE MATERNE	CDR034	RESP. SERVIZI EDUCATIVI	ALFONSINE	1.197,33	1.197,33	1.197,33	
4	1	2	2	9502UE	UE	ACQUISIZIONE DI BENI MOBILI, MACCHINE E ATTREZZATURE TECNICO-SCIENTIFICHE SCUOLA MATERNA	A465	MOBILI E ARREDI N.AC.	163	CDC SCUOLE MATERNE	CDR034	RESP. SERVIZI EDUCATIVI	BAGNACAVALLO	5.957,59	5.957,59	5.601,91	
4	1	2	2	9502UE	UE	ACQUISIZIONE DI BENI MOBILI, MACCHINE E ATTREZZATURE TECNICO-SCIENTIFICHE SCUOLA MATERNA	A465	MOBILI E ARREDI N.AC.	163	CDC SCUOLE MATERNE	CDR034	RESP. SERVIZI EDUCATIVI	CONSELICE	4.097,66	4.097,66	4.097,64	
4	1	2	2	9502UE	UE	ACQUISIZIONE DI BENI MOBILI, MACCHINE E ATTREZZATURE TECNICO-SCIENTIFICHE SCUOLA MATERNA	A465	MOBILI E ARREDI N.AC.	163	CDC SCUOLE MATERNE	CDR034	RESP. SERVIZI EDUCATIVI	COTIGNOLA	4.478,97	4.478,97	4.478,97	
4	1	2	2	9502UE	UE	ACQUISIZIONE DI BENI MOBILI, MACCHINE E ATTREZZATURE TECNICO-SCIENTIFICHE SCUOLA MATERNA	A465	MOBILI E ARREDI N.AC.	163	CDC SCUOLE MATERNE	CDR034	RESP. SERVIZI EDUCATIVI	FUSIGNANO	1.012,27	1.012,27	432,26	
4	1	2	2	9502UE	UE	ACQUISIZIONE DI BENI MOBILI, MACCHINE E ATTREZZATURE TECNICO-SCIENTIFICHE SCUOLA MATERNA	A465	MOBILI E ARREDI N.AC.	163	CDC SCUOLE MATERNE	CDR034	RESP. SERVIZI EDUCATIVI	LUGO	1.378,56	1.378,56	717,36	
4	1	2	2	9502UE	UE	ACQUISIZIONE DI BENI MOBILI, MACCHINE E ATTREZZATURE TECNICO-SCIENTIFICHE SCUOLA MATERNA	A465	MOBILI E ARREDI N.AC.	163	CDC SCUOLE MATERNE	CDR034	RESP. SERVIZI EDUCATIVI	MASSA LOMBARDA	780,79	780,79	780,79	
4	1	2	2	9502UE	UE	ACQUISIZIONE DI BENI MOBILI, MACCHINE E ATTREZZATURE TECNICO-SCIENTIFICHE SCUOLA MATERNA	B465	MACCHINARI	163	CDC SCUOLE MATERNE	CDR034	RESP. SERVIZI EDUCATIVI	MASSA LOMBARDA - FORNITURA N. 4 CONDIZIONATORI PORTATILI PER SCUOLA INFANZIA	2.240,02	2.240,02	2.240,02	
4	1	2	2	9502UE	UE	ACQUISIZIONE DI BENI MOBILI, MACCHINE E ATTREZZATURE TECNICO-SCIENTIFICHE SCUOLA MATERNA	471	ALTRI BENI MATERIALI	163	CDC SCUOLE MATERNE	CDR034	RESP. SERVIZI EDUCATIVI	MASSA LOMBARDA	1.952,00	1.952,00	1.952,00	
4	1	2	2	9502UE	UE	ACQUISIZIONE DI BENI MOBILI, MACCHINE E ATTREZZATURE TECNICO-SCIENTIFICHE SCUOLA MATERNA	471	ALTRI BENI MATERIALI	163	CDC SCUOLE MATERNE	CDR034	RESP. SERVIZI EDUCATIVI	LUGO	2.056,42	2.056,42	1.663,42	

Impieghi in conto capitale																	
Miss_118	Progr_118	Tit_118	Tip_Maggr_118	UEP:Capitolo	FPV	UEP:Descrizione Capitolo	UEP-Articolo	UEP:Descrizione Articolo	UEP:C.d.G.	UEP:Descrizione C.d.G.	UEP:C.d.R.	UEP:Descrizione C.d.R.	Descrizione Prenotazione	Competenza 2018	Spese impegnate	Spese pagate	Spese differite
4	2	2	2	9507UE	UE	ACQUISIZIONE DI BENI MOBILI, MACCHINE E ATTREZZATURE TECNICO-SCIENTIFICHE ISTRUZIONE ELEMENTARE	A465	MOBILI E ARREDI N.AC.	164	CDC SCUOLE PRIMARIE	CDR034	RESP. SERVIZI EDUCATIVI	BAGNACAVALLO	2.467,47	2.467,47	2.467,47	
4	2	2	2	9507UE	UE	ACQUISIZIONE DI BENI MOBILI, MACCHINE E ATTREZZATURE TECNICO-SCIENTIFICHE ISTRUZIONE ELEMENTARE	A465	MOBILI E ARREDI N.AC.	164	CDC SCUOLE PRIMARIE	CDR034	RESP. SERVIZI EDUCATIVI	COTIGNOLA	1.238,73	1.238,73	1.238,73	
4	2	2	2	9507UE	UE	ACQUISIZIONE DI BENI MOBILI, MACCHINE E ATTREZZATURE TECNICO-SCIENTIFICHE ISTRUZIONE ELEMENTARE	A465	MOBILI E ARREDI N.AC.	164	CDC SCUOLE PRIMARIE	CDR034	RESP. SERVIZI EDUCATIVI	FUSIGNANO	1.994,76	1.994,76	1.994,76	
4	2	2	2	9507UE	UE	ACQUISIZIONE DI BENI MOBILI, MACCHINE E ATTREZZATURE TECNICO-SCIENTIFICHE ISTRUZIONE ELEMENTARE	A465	MOBILI E ARREDI N.AC.	164	CDC SCUOLE PRIMARIE	CDR034	RESP. SERVIZI EDUCATIVI	LUGO	3.347,41	3.347,41	3.347,41	
4	2	2	2	9507UE	UE	ACQUISIZIONE DI BENI MOBILI, MACCHINE E ATTREZZATURE TECNICO-SCIENTIFICHE ISTRUZIONE ELEMENTARE	A465	MOBILI E ARREDI N.AC.	164	CDC SCUOLE PRIMARIE	CDR034	RESP. SERVIZI EDUCATIVI	MASSA LOMBARDA	2.626,48	2.626,48	2.626,48	
4	2	2	2	9507UE	UE	ACQUISIZIONE DI BENI MOBILI, MACCHINE E ATTREZZATURE TECNICO-SCIENTIFICHE ISTRUZIONE ELEMENTARE	A465	MOBILI E ARREDI N.AC.	164	CDC SCUOLE PRIMARIE	CDR034	RESP. SERVIZI EDUCATIVI	ALFONSINE	2.092,30	2.092,30	2.092,30	
4	2	2	2	9507UE	UE	ACQUISIZIONE DI BENI MOBILI, MACCHINE E ATTREZZATURE TECNICO-SCIENTIFICHE ISTRUZIONE ELEMENTARE	A465	MOBILI E ARREDI N.AC.	164	CDC SCUOLE PRIMARIE	CDR034	RESP. SERVIZI EDUCATIVI	CONSELICE	1.526,39	1.526,39	1.526,39	
4	2	2	2	9507UE	UE	ACQUISIZIONE DI BENI MOBILI, MACCHINE E ATTREZZATURE TECNICO-SCIENTIFICHE ISTRUZIONE ELEMENTARE	A465	MOBILI E ARREDI N.AC.	164	CDC SCUOLE PRIMARIE	CDR034	RESP. SERVIZI EDUCATIVI	S. AGATA S.S.	2.968,71	2.968,71	2.968,71	
4	2	2	2	9507UE	UE	ACQUISIZIONE DI BENI MOBILI, MACCHINE E ATTREZZATURE TECNICO-SCIENTIFICHE ISTRUZIONE ELEMENTARE	467	HARDWARE	164	CDC SCUOLE PRIMARIE	CDR034	RESP. SERVIZI EDUCATIVI	S. AGATA S.S.	5.965,80	5.965,80	5.965,80	

Impieghi in conto capitale																	
Miss_118	Progr_118	Tr_118	Tip-Maggr_118	UEP:Capitolo	FPV	UEP:Descrizione Capitolo	UEP:Articolo	UEP:Descrizione Articolo	UEP:C.d.G.	UEP:Descrizione C.d.G.	UEP:C.d.R.	UEP:Descrizione C.d.R.	Descrizione Prenotazione	Competenza 2018	Spesa Impegnata	Spese pagate	Spese differite
4	2	2	2	9070UR	UR	ACQUISIZIONE DI BENI IMMOBILI ISTRUZIONE ELEMENTARE	7	FABBRICATI CIVILI AD USO ABITATIVO, COMMERCIALE E ISTITUZIONALE	164	CDC SCUOLE PRIMARIE	CDR043	RESP. PATRIMONIO	BAGNARA DI R. - PARTE IMP. N. 2082/2016 GU DEL 1/12/2016 - CUP J49E14000010004 - AFFIDAMENTO INCARICO PROFESSIONALE PER PROGETTAZIONE DEFINITIVA-ESECUTIVA DELLE OPERE STRUTTURALI RELATIVE AL MIGLIORAM	11.935,60	11.935,60	-	
4	2	2	2	9070UR	UR	ACQUISIZIONE DI BENI IMMOBILI ISTRUZIONE ELEMENTARE	7	FABBRICATI CIVILI AD USO ABITATIVO, COMMERCIALE E ISTITUZIONALE	164	CDC SCUOLE PRIMARIE	CDR043	RESP. PATRIMONIO	LAVORI MIGLIORAMENTO SISMICO SCUOLA PRIMARIA SAN FRANCESCO - VIALE MATTEOTTI, 14 - 1° STRALCIO (PROGETTO DELIBERA G.U. 255 DEL 01/12/2016)	33.873,14	33.873,14	17.794,22	
4	2	2	2	9070UR	UR	ACQUISIZIONE DI BENI IMMOBILI ISTRUZIONE ELEMENTARE	7	FABBRICATI CIVILI AD USO ABITATIVO, COMMERCIALE E ISTITUZIONALE	164	CDC SCUOLE PRIMARIE	CDR043	RESP. PATRIMONIO	INCENTIVI DI PROGETTAZIONE - LAVORI SCUOLE BAGNARA DI ROM. DELIBERA G.U. DEL 01/12/2016	4.654,42	4.654,42	-	
4	2	2	2	9070UR	UR	ACQUISIZIONE DI BENI IMMOBILI ISTRUZIONE ELEMENTARE	7	FABBRICATI CIVILI AD USO ABITATIVO, COMMERCIALE E ISTITUZIONALE	164	CDC SCUOLE PRIMARIE	CDR043	RESP. PATRIMONIO	AFFIDAMENTO INCARICO PROFESSIONALE PER PROGETTAZIONE DEFINITIVA-ESECUTIVA DELLE OPERE STRUTTURALI RELATIVE AL MIGLIORAMENTO SISMICO - 1° LOTTO FUNZIONALE PLESSO SCOLASTICO DI VIA MATTEOTTI A BAGNARA D	16.674,96	16.674,96	7.593,33	
4	2	2	2	9070UR	UR	ACQUISIZIONE DI BENI IMMOBILI ISTRUZIONE ELEMENTARE	7	FABBRICATI CIVILI AD USO ABITATIVO, COMMERCIALE E ISTITUZIONALE	164	CDC SCUOLE PRIMARIE	CDR043	RESP. PATRIMONIO	PLESSO SCOLASTICO DI VIA MATTEOTTI A BAGNARA DI ROMAGNA - ADEGUAMENTO SISMICO 1° STRALCIO - AFFIDAMENTO INCARICO PROFESSIONALE PER VERIFICHE TECNICHE E RILASCIO ATTESTAZIONE PRESTAZIONE ENERGETICA E D	2.534,69	2.534,69	-	

Impieghi in conto capitale																	
Miss_118	Progr_118	Tit_118	Tip_Maggr_118	UEP:Capitolo	FPV	UEP:Descrizione Capitolo	UEP:Articolo	UEP:Descrizione Articolo	UEP:C.d.G.	UEP:Descrizione C.d.G.	UEP:C.d.R.	UEP:Descrizione C.d.R.	Descrizione Prenotazione	Competenza 2018	Spesa impegnata	Spese pagate	Spese differite
4	2	2	2	9070UR	UR	ACQUISIZIONE DI BENI IMMOBILI ISTRUZIONE ELEMENTARE	7	FABBRICATI CIVILI AD USO ABITATIVO, COMMERCIALE E ISTITUZIONALE	164	CDC SCUOLE PRIMARIE	CDR043	RESP. PATRIMONIO	AFFIDAMENTO OPERE ELETTRICHE - PLESSO SCOLASTICO V. MATTEOTTI BAGNARA DI ROMAGNA -- INTERVENTI DI COMPLETAMENTO PER AGIBILITA' E FUNZIONALITA' DEL PLESSO	1.600,64	1.600,64	-	
4	2	2	2	9070UR	UR	ACQUISIZIONE DI BENI IMMOBILI ISTRUZIONE ELEMENTARE	7	FABBRICATI CIVILI AD USO ABITATIVO, COMMERCIALE E ISTITUZIONALE	164	CDC SCUOLE PRIMARIE	CDR043	RESP. PATRIMONIO	BAGNARA DI ROM. - EDILIZIA SCOLASTICA - AMPLIAMENTO PLESSO SCOLASTICO DI VIA MATTEOTTI N. 14 - 2° STRALCIO	525,26	525,26	225,00	
4	2	2	2	9070UR	UR	ACQUISIZIONE DI BENI IMMOBILI ISTRUZIONE ELEMENTARE	7	FABBRICATI CIVILI AD USO ABITATIVO, COMMERCIALE E ISTITUZIONALE	164	CDC SCUOLE PRIMARIE	CDR043	RESP. PATRIMONIO	AFFIDAMENTO DEI LAVORI DI MIGLIORAMENTO SISMICO DELLA SCUOLA PRIMARIA SAN FRANCESCO - VIALE MATTEOTTI, 14 - BAGNARA DI ROM. - PRIMO STRALCIO	195.869,58	195.869,58	195.869,58	
4	2	2	2	9070UE	UE	ACQUISIZIONE DI BENI IMMOBILI ISTRUZIONE ELEMENTARE	A007	FABBRICATI AD USO SCOLASTICO	164	CDC SCUOLE PRIMARIE	CDR043	RESP. PATRIMONIO	S. AGATA S.S. - LAVORI DI MIGLIORAMENTO SISMICO DELL'EDIFICIO SCOLASTICO "G. PASCOLI" - SCUOLA PRIMARIA - AFFIDAMENTO INCARICO PROFESSIONALE PER PROGETTAZIONE E D.L. OPERE STRUTTURALI	5.011,76	5.011,76	-	
4	2	2	2	9070UE	UE	ACQUISIZIONE DI BENI IMMOBILI ISTRUZIONE ELEMENTARE	A007	FABBRICATI AD USO SCOLASTICO	164	CDC SCUOLE PRIMARIE	CDR043	RESP. PATRIMONIO	S. AGATA S.S. - LAVORI DI MIGLIORAMENTO SISMICO DELL'EDIFICIO SCOLASTICO "G. PASCOLI" - SCUOLA PRIMARIA - AFFIDAMENTO INCARICO PROFESSIONALE PER VERIFICA PROGETTO	1.078,48	1.078,48	1.078,48	
4	2	2	2	9070UE	UE	ACQUISIZIONE DI BENI IMMOBILI ISTRUZIONE ELEMENTARE	A007	FABBRICATI AD USO SCOLASTICO	164	CDC SCUOLE PRIMARIE	CDR043	RESP. PATRIMONIO	S. AGATA S.S. - LAVORI DI MIGLIORAMENTO SISMICO DELL'EDIFICIO SCOLASTICO "G. PASCOLI" - SCUOLA PRIMARIA - AFFIDAMENTO INCARICO PROFESSIONALE DI COORDINATORE IN FASE DI PROGETTAZIONE ED ESECUZIONE	1.000,00	1.000,00	-	

Impieghi in conto capitale													Competenza 2018	Spese Impegnate	Spese pagate	Spese differite	
Miss_118	Progr_118	Tit_118	Tip-Maggr_118	UEP:Capitolo	FPV	UEP:Descrizione Capitolo	UEP:Articolo	UEP:Descrizione Articolo	UEP:C.d.G.	UEP:Descrizione C.d.G.	UEP:C.d.R.	UEP:Descrizione C.d.R.					Descrizione Prenotazione
4	2	2	2	9070UE	UE	ACQUISIZIONE DI BENI IMMOBILI ISTRUZIONE ELEMENTARE	A007	FABBRICATI AD USO SCOLASTICO	164	CDC SCUOLE PRIMARIE	CDR043	RESP. PATRIMONIO	S. AGATA S.S. - LAVORI DI MIGLIORAMENTO SISMICO DELL'EDIFICIO SCOLASTICO "G. PASCOLI" - SCUOLA PRIMARIA - VIA ROMA N. 6, S. AGATA SUL SANTERNO - CUP J92J180001300D1 - APPROVAZIONE PROGETTO DEFINITIVO/ESECUTIVO	54.197,36	54.197,36	48.400,00	
4	2	2	2	9070UE	UE	ACQUISIZIONE DI BENI IMMOBILI ISTRUZIONE ELEMENTARE	A007	FABBRICATI AD USO SCOLASTICO	164	CDC SCUOLE PRIMARIE	CDR043	RESP. PATRIMONIO	S. AGATA S.S. - REALIZZAZIONE NUOVA COPERTURA SU PARTE TETTO SCUOLA PRIMARIA S.AGATA SUL SANTERNO	7.512,76	7.512,76	7.512,76	
4	2	2	2	9070UE	UE	ACQUISIZIONE DI BENI IMMOBILI ISTRUZIONE ELEMENTARE	A007	FABBRICATI AD USO SCOLASTICO	164	CDC SCUOLE PRIMARIE	CDR043	RESP. PATRIMONIO	S. AGATA S.S. - LAVORI EDILI VARI DI RIFACIMENTO TRATTO FOGNATURA, SCARICO POMPA SCANTINATO E POSA CORDOLO VIALETTO SCUOLA PRIMARIA	4.485,33	4.485,33	4.485,33	
4	2	2	2	9070UE	UE	ACQUISIZIONE DI BENI IMMOBILI ISTRUZIONE ELEMENTARE	A007	FABBRICATI AD USO SCOLASTICO	164	CDC SCUOLE PRIMARIE	CDR043	RESP. PATRIMONIO	LAVORI ADEGUAMENTO SISMICO SCUOLE BAGNARA DI ROM. (PARTE DI € 32.236,84 - VEDI VARIAZIONE BILANCIO) - PERIZIA VARIANTE DELIBERA G.U. 164 DEL 18/10/2018	24.464,48	24.464,48	7.452,40	
4	2	2	2	9070UE	UE	ACQUISIZIONE DI BENI IMMOBILI ISTRUZIONE ELEMENTARE	A007	FABBRICATI AD USO SCOLASTICO	164	CDC SCUOLE PRIMARIE	CDR043	RESP. PATRIMONIO	COMUNE DI BAGNARA DI ROM - PROGETTO DEFINITIVO ED ESECUTIVO DI MIGLIORAMENTO SISMICO DELLA SCUOLA PRIMARIA SAN FRANCESCO - VIALE MATTEOTTI, 14 - SECONDO STRALCIO - PRIMA PARTE - APPROVAZIONE	75.372,81	75.372,81	-	
4	2	2	2	9070UE	UE	ACQUISIZIONE DI BENI IMMOBILI ISTRUZIONE ELEMENTARE	A007	FABBRICATI AD USO SCOLASTICO	164	CDC SCUOLE PRIMARIE	CDR043	RESP. PATRIMONIO	INCARICO PROGETTAZIONE ESECUTIVA E DIREZIONE LAVORI (OPERE ELETTRICHE E IMPIANTO INCENDI) - MIGLIORAMENTO SISMICO SCUOLA PRIMARIA S. FRANCESCO - VIALE MATTEOTTI, 14 - SECONDO STRALCIO, SECONDA PARTE	5.236,20	5.236,20	5.236,20	

Impieghi in conto capitale																	
Miss_118	Progr_118	Tit_118	Tip-Maggr_118	UEP:Capitolo	FPV	UEP:Descrizione Capitolo	UEP:Articolo	UEP:Descrizione Articolo	UEP:C.d.G.	UEP:Descrizione C.d.G.	UEP:C.d.R.	UEP:Descrizione C.d.R.	Descrizione Prenotazione	Competenza 2018	Spesa Impegnata	Spese pagate	Spese differite
4	2	2	2	9070UE	UE	ACQUISIZIONE DI BENI IMMOBILI ISTRUZIONE ELEMENTARE	A007	FABBRICATI AD USO SCOLASTICO	164	CDC SCUOLE PRIMARIE	CDR043	RESP. PATRIMONIO	INCARICO PER PROVE E SONDAGGI NELL'AMBITO DEI LAVORI DI MIGLIORAMENTO SISMICO SCUOLA PRIMARIA S. FRANCESCO - VIALE MATTEOTTI, 14 - SECONDO STRALCIO, SECONDA PARTE	622,20	622,20	-	
4	2	2	2	9070UF	UF	FPV - ACQUISIZIONE DI BENI IMMOBILI ISTRUZIONE ELEMENTARE	A007	FABBRICATI AD USO SCOLASTICO	164	CDC SCUOLE PRIMARIE	CDR043	RESP. PATRIMONIO	COMUNE DI BAGNARA DI ROMAGNA - PROGETTO DEFINITIVO ED ESECUTIVO DI MIGLIORAMENTO SISMICO DELLA SCUOLA PRIMARIA SAN FRANCESCO - VIALE MATTEOTTI, 14 - SECONDO STRALCIO - PRIMA PARTE - CUP J41117000050006 - APPROVAZIONE DELIBERA G.U. DEL 26/10/2018	17.200,00	-		17.200,00
4	2	2	2	9070UF	UF	FPV - ACQUISIZIONE DI BENI IMMOBILI ISTRUZIONE ELEMENTARE	A007	FABBRICATI AD USO SCOLASTICO	164	CDC SCUOLE PRIMARIE	CDR043	RESP. PATRIMONIO	INCARICHI (€ 27.366,84) E LAVORI (€ 166.784,76) SU PROGETTO LAVORI SCUOLE BAGNARA 2° STRALCIO (PROGETTO DA APPROVARE DI € 200.000,00)	194.141,60	-		194.141,60
4	2	2	2	9512UE	UE	ACQUISIZIONE DI BENI MOBILI, MACCHINE E ATTREZZATURE TECNICOSCIENTIFICHE ISTRUZIONE MEDIA	A465	MOBILI E ARREDI N.A.C.	165	CDC SCUOLE MEDIE INFERIORI	CDR034	RESP. SERVIZI EDUCATIVI	ALFONSINE	2.482,48	2.482,48	2.395,48	
4	2	2	2	9512UE	UE	ACQUISIZIONE DI BENI MOBILI, MACCHINE E ATTREZZATURE TECNICOSCIENTIFICHE ISTRUZIONE MEDIA	A465	MOBILI E ARREDI N.A.C.	165	CDC SCUOLE MEDIE INFERIORI	CDR034	RESP. SERVIZI EDUCATIVI	BAGNARA	92,07	92,07	92,07	
4	2	2	2	9512UE	UE	ACQUISIZIONE DI BENI MOBILI, MACCHINE E ATTREZZATURE TECNICOSCIENTIFICHE ISTRUZIONE MEDIA	A465	MOBILI E ARREDI N.A.C.	165	CDC SCUOLE MEDIE INFERIORI	CDR034	RESP. SERVIZI EDUCATIVI	CONSELICE	1.342,37	1.342,37	1.342,37	
4	2	2	2	9512UE	UE	ACQUISIZIONE DI BENI MOBILI, MACCHINE E ATTREZZATURE TECNICOSCIENTIFICHE ISTRUZIONE MEDIA	A465	MOBILI E ARREDI N.A.C.	165	CDC SCUOLE MEDIE INFERIORI	CDR034	RESP. SERVIZI EDUCATIVI	COTIGNOLA	768,60	768,60	768,60	

Impieghi in conto capitale																	
Miss_118	Progr_118	Tit_118	Tip-Maggr_118	UEP:Capitolo	FPV	UEP:Descrizione Capitolo	UEP:Articolo	UEP:Descrizione Articolo	UEP:C.d.G.	UEP:Descrizione C.d.G.	UEP:C.d.R.	UEP:Descrizione C.d.R.	Descrizione Prenotazione	Competenza 2018	Spesa Impegnata	Spese pagate	Spese differite
4	2	2	2	9512UE	UE	ACQUISIZIONE DI BENI MOBILI, MACCHINE E ATTREZZATURE TECNICO-SCIENTIFICHE ISTRUZIONE MEDIA	A465	MOBILI E ARREDI N.AC.	165	CDC SCUOLE MEDIE INFERIORI	CDR034	RESP. SERVIZI EDUCATIVI	FUSIGNANO	203,74	203,74	203,74	
4	2	2	2	9512UE	UE	ACQUISIZIONE DI BENI MOBILI, MACCHINE E ATTREZZATURE TECNICO-SCIENTIFICHE ISTRUZIONE MEDIA	A465	MOBILI E ARREDI N.AC.	165	CDC SCUOLE MEDIE INFERIORI	CDR034	RESP. SERVIZI EDUCATIVI	LUGO	5.956,04	5.956,04	5.956,04	
4	2	2	2	9512UE	UE	ACQUISIZIONE DI BENI MOBILI, MACCHINE E ATTREZZATURE TECNICO-SCIENTIFICHE ISTRUZIONE MEDIA	A465	MOBILI E ARREDI N.AC.	165	CDC SCUOLE MEDIE INFERIORI	CDR034	RESP. SERVIZI EDUCATIVI	MASSA LOMBARDA	922,32	922,32	922,32	
12	2	2	2	9617UE	UE	ACQUISIZIONE DI BENI MOBILI, MACCHINE E ATTREZZATURE TECNICO-SCIENTIFICHE STRUTTURE RESIDENZIALI E DI RICOVERO PER ANZIANI	471	ALTRI BENI MATERIALI	197	CDC FAMIGLIE E MINORI	CDR048	RESP. SERV. INTERAREA EDUCATIVA SOCIALE GIOVANI	PROGETTO "CON-TATTO" PROMOSSO DAL CENTRO PER LE FAMIGLIE - FORNITURA DI NR. 1 PALESTRINA E NR. 2 NIDI ANELLO	164,80	164,80	164,80	
12	2	2	2	9617UE	UE	ACQUISIZIONE DI BENI MOBILI, MACCHINE E ATTREZZATURE TECNICO-SCIENTIFICHE STRUTTURE RESIDENZIALI E DI RICOVERO PER ANZIANI	471	ALTRI BENI MATERIALI	197	CDC FAMIGLIE E MINORI	CDR048	RESP. SERV. INTERAREA EDUCATIVA SOCIALE GIOVANI	CENTRO PER LE FAMIGLIE - FORNITURA DI LETTORE CD/MP3 E 2 SEGGIOLINI	194,70	194,70	194,70	
12	2	2	2	9617UE	UE	ACQUISIZIONE DI BENI MOBILI, MACCHINE E ATTREZZATURE TECNICO-SCIENTIFICHE STRUTTURE RESIDENZIALI E DI RICOVERO PER ANZIANI	471	ALTRI BENI MATERIALI	197	CDC FAMIGLIE E MINORI	CDR048	RESP. SERV. INTERAREA EDUCATIVA SOCIALE GIOVANI	CENTRO PER LE FAMIGLIE - FORNITURA DI 2 TERMOVENTILATORI	32,40	32,40	32,40	
12	2	2	2	9617UE	UE	ACQUISIZIONE DI BENI MOBILI, MACCHINE E ATTREZZATURE TECNICO-SCIENTIFICHE STRUTTURE RESIDENZIALI E DI RICOVERO PER ANZIANI	471	ALTRI BENI MATERIALI	197	CDC FAMIGLIE E MINORI	CDR048	RESP. SERV. INTERAREA EDUCATIVA SOCIALE GIOVANI	CENTRO PER LE FAMIGLIE - FORNITURA DI SET DI CUSCINI E FODERE PER IL MASSAGGIO NEONATALE	1.126,06	1.126,06	1.126,06	
12	2	2	2	9617UE	UE	ACQUISIZIONE DI BENI MOBILI, MACCHINE E ATTREZZATURE TECNICO-SCIENTIFICHE STRUTTURE RESIDENZIALI E DI RICOVERO PER ANZIANI	471	ALTRI BENI MATERIALI	197	CDC FAMIGLIE E MINORI	CDR048	RESP. SERV. INTERAREA EDUCATIVA SOCIALE GIOVANI	CENTRO PER LE FAMIGLIE - FORNITURA DI OLI E CD DI COMPLETO PER IL MASSAGGIO NEONATALE	140,00	140,00	140,00	

Impieghi in conto capitale																		
Miss_118	Progr_118	Tr_118	Tip-Maggr_118	UEP:Capitolo	FPV	UEP:Descrizione Capitolo	UEP:Articolo	UEP:Descrizione Articolo	UEP:C.d.G.	UEP:Descrizione C.d.G.	UEP:C.d.R.	UEP:Descrizione C.d.R.	Descrizione Prenotazione	Competenza 2018	Spesa Impegnata	Spese pagate	Spese differite	
12	2	2	2	9617UE	UE	ACQUISIZIONE DI BENI MOBILI, MACCHINE E ATTREZZATURE TECNICOSCIENTIFICHE STRUTTURE RESIDENZIALI E DI RICOVERO PER ANZIANI	471	ALTRI BENI MATERIALI	197	CDC FAMIGLIE E MINORI	CDR048	RESP. SERV. INTERAREA EDUCATIVA SOCIALE GIOVANI	ACQUISTO DI N. 1 TERMOVENTILATORE DA DESTINARE AL "CENTRO PER LE FAMIGLIE"	32,40	32,40	32,40		
TOTALI														1.570.473,00	1.137.763,02	810.115,23	432.709,98	
														Descrizione	Competenza 2018	Spesa Impegnata	Spese pagate	Spese differite
														Spese correnti	-	-	-	-
														Spese in conto capitale	1.570.473,00	1.137.763,02	810.115,23	432.709,98
														Spese per incremento attività finanziarie	-	-	-	-
														Rimborso di prestiti	-	-	-	-
														Chiusura anticipazioni ricevute da istituto tesoriere/cassiere	-	-	-	-
														Spese per conto di terzi e partite di giro	-	-	-	-
														Totale spesa	1.570.473,00	1.137.763,02	810.115,23	432.709,98
														UE	818.271,37	818.271,37	550.560,29	-
														UF	398.858,59	-	-	398.858,59
														UR	319.491,65	319.491,65	259.554,94	-
														UV	33.851,39	-	-	33.851,39
														Totale	1.570.473,00	1.137.763,02	810.115,23	432.709,98

Allegato n.10 - Rendiconto della gestione

STATO PATRIMONIALE - ATTIVO			
STATO PATRIMONIALE (ATTIVO)	2018	2017	
A) CREDITI vs. LO STATO ED ALTRE AMMINISTRAZIONI PUBBLICHE PER LA PARTECIPAZIONE AL FONDO DI DOTAZIONE	€ 0,00	€ 0,00	
TOTALE CREDITI vs PARTECIPANTI (A)	€ 0,00	€ 0,00	
B) IMMOBILIZZAZIONI			
<i>Immobilizzazioni immateriali</i>			
1 Costi di impianto e di ampliamento	€ 0,00	€ 0,00	
2 Costi di ricerca sviluppo e pubblicità	€ 83.664,43	€ 114.233,43	
3 Diritti di brevetto ed utilizzazione opere dell'ingegno	€ 125.793,15	€ 90.555,19	
4 Concessioni, licenze, marchi e diritti simili	€ 0,00	€ 0,00	
5 Avviamento	€ 0,00	€ 0,00	
6 Immobilizzazioni in corso ed acconti	€ 818.343,09	€ 270.214,70	
9 Altre	€ 1.027.800,67	€ 908.073,85	
Totale immobilizzazioni immateriali	€ 1.027.800,67	€ 1.383.077,17	
<i>Immobilizzazioni materiali (3)</i>			
1 Beni demaniali	€ 0,00	€ 0,00	
1.1 Terreni	€ 0,00	€ 0,00	
1.2 Fabbricati	€ 0,00	€ 0,00	
1.3 Infrastrutture	€ 0,00	€ 0,00	
1.9 Altri beni demaniali	€ 0,00	€ 0,00	
2 Altre immobilizzazioni materiali (3)	€ 2.077.439,23	€ 1.978.180,66	
2.1 Terreni	€ 159.544,74	€ 159.544,74	
2.2 Fabbricati	€ 901.776,98	€ 913.799,73	
2.2 a di cui in leasing finanziario	€ 0,00	€ 0,00	
2.3 a di cui in leasing finanziario	€ 550,24	€ 621,64	
2.3 a di cui in leasing finanziario	€ 0,00	€ 0,00	
2.4 Attrezzature industriali e commerciali	€ 366.930,09	€ 294.208,34	
2.5 Mezzi di trasporto	€ 152.177,68	€ 109.497,59	
2.6 Macchine per ufficio e hardware	€ 187.275,80	€ 219.792,51	
2.7 Mobili e arredi	€ 304.223,70	€ 280.696,11	
2.8 Infrastrutture	€ 0,00	€ 0,00	
2.99 Altri beni materiali	€ 4.960,00	€ 0,00	
3 Immobilizzazioni in corso ed acconti	€ 3.217.861,78	€ 2.677.774,72	
Totale immobilizzazioni materiali	€ 5.295.301,01	€ 4.655.935,38	
<i>Immobilizzazioni finanziarie (1)</i>			
1 Partecipazioni in	€ 206.805,76	€ 209.485,77	
a imprese controllate	€ 0,00	€ 0,00	
b imprese partecipate	€ 206.805,76	€ 209.485,77	
c altri soggetti	€ 0,00	€ 0,00	
2 Crediti verso	€ 0,00	€ 0,00	
a altre amministrazioni pubbliche	€ 0,00	€ 0,00	
b imprese controllate	€ 0,00	€ 0,00	
c imprese partecipate	€ 0,00	€ 0,00	
d altri soggetti	€ 0,00	€ 0,00	
3 Altri titoli	€ 0,00	€ 0,00	
Totale immobilizzazioni finanziarie	€ 206.805,76	€ 209.485,77	
TOTALE IMMOBILIZZAZIONI (B)	€ 6.529.907,44	€ 6.248.498,32	

Allegato n.10 - Rendiconto della gestione

STATO PATRIMONIALE - ATTIVO

STATO PATRIMONIALE (ATTIVO)		2018	2017
C) ATTIVO CIRCOLANTE		€ 0,00	€ 0,00
Rimanenze		€ 0,00	€ 0,00
Totale rimanenze		€ 0,00	€ 0,00
Crediti (2)		€ 0,00	€ 15.000,00
1 Crediti di natura tributaria		€ 0,00	€ 0,00
a Crediti da tributi destinati al finanziamento della sanità		€ 0,00	€ 15.000,00
b Altri crediti da tributi		€ 0,00	€ 0,00
c Crediti da Fondi perequativi		€ 4.856.630,23	€ 7.630.486,05
2 Crediti per trasferimenti e contributi verso amministrazioni pubbliche		€ 4.684.462,07	€ 7.468.075,96
a verso amministrazioni pubbliche		€ 0,00	€ 0,00
b imprese controllate		€ 0,00	€ 0,00
c imprese partecipate		€ 172.168,16	€ 212.410,09
d verso altri soggetti		€ 2.021.513,48	€ 1.983.967,74
3 Verso clienti ed utenti		€ 1.201.529,96	€ 815.998,69
4 Altri Crediti		€ 19.413,99	€ 0,00
a verso l'erario		€ 16.320,02	€ 10.803,66
b per attività svolta per c/terzi		€ 1.165.795,95	€ 805.195,03
c altri		€ 8.079.673,67	€ 10.495.452,48
Totale crediti		€ 8.079.673,67	€ 10.495.452,48
Attività finanziarie che non costituiscono immobilizzi		€ 0,00	€ 0,00
1 Partecipazioni		€ 0,00	€ 0,00
2 Altri titoli		€ 0,00	€ 0,00
Totale attività finanziarie che non costituiscono immobilizzi		€ 0,00	€ 0,00
Disponibilità liquide		€ 10.316.439,06	€ 5.797.639,43
1 Conto di tesoreria		€ 2.783,80	€ 5.797.639,43
a Istituto tesoriere		€ 10.313.655,26	€ 0,00
b presso Banca d'Italia		€ 592.595,44	€ 304.204,96
2 Altri depositi bancari e postali		€ 0,00	€ 0,00
3 Denaro e valori in cassa		€ 0,00	€ 0,00
4 Altri conti presso la tesoreria statale intestati all'ente		€ 10.909.034,50	€ 6.101.844,39
Totale disponibilità liquide		€ 18.988.708,17	€ 16.597.296,87
TOTALE ATTIVO CIRCOLANTE (C)		€ 18.988.708,17	€ 16.597.296,87
D) RATEI E RISCONTI		€ 0,00	€ 0,00
1 Ratei attivi		€ 0,00	€ 0,00
2 Risconti attivi		€ 0,00	€ 0,00
TOTALE RATEI E RISCONTI (D)		€ 0,00	€ 0,00
TOTALE DELL'ATTIVO (A+B+C+D)		€ 25.518.615,61	€ 22.845.795,19

Allegato n.10 - Rendiconto della gestione

STATO PATRIMONIALE - PASSIVO

STATO PATRIMONIALE (PASSIVO)		2018	2017
A) PATRIMONIO NETTO			
I	Fondo di dotazione	€ 4.829.047,17	€ 4.928.325,74
II	Riserve	€ 7.638.420,61	€ 6.493.394,18
a	da risultato economico di esercizi precedenti	€ 5.556.577,10	€ 4.515.233,52
b	da capitale	€ 0,00	€ 0,00
c	da permessi di costruire	€ 0,00	€ 0,00
d	riserve indisponibili per beni demaniali e patrimoniali indisponibili e per i beni culturali	€ 2.077.439,23	€ 1.978.160,66
e	altre riserve indisponibili	€ 4.404,28	€ 0,00
III	Risultato economico dell'esercizio	€ 61.920,53	€ 1.045.747,86
	TOTALE PATRIMONIO NETTO (A)	€ 12.529.388,31	€ 12.467.467,78
B) FONDI PER RISCHI ED ONERI			
1	Per trattamento di quiescenza	€ 0,00	€ 0,00
2	Per imposte	€ 0,00	€ 0,00
3	Altri	€ 167.200,00	€ 167.200,00
	TOTALE FONDI RISCHI ED ONERI (B)	€ 167.200,00	€ 167.200,00
	C) TRATTAMENTO DI FINE RAPPORTO	€ 0,00	€ 0,00
	TOTALE T.F.R. (C)	€ 0,00	€ 0,00
D) DEBITI (1)			
1	Debiti da finanziamento	€ 456.064,60	€ 381.422,75
a	prestiti obbligazionari	€ 0,00	€ 0,00
b	v/ altre amministrazioni pubbliche	€ 0,00	€ 0,00
c	verso banche e tesoriere	€ 0,00	€ 0,00
d	verso altri finanziatori	€ 456.064,60	€ 381.422,75
2	Debiti verso fornitori	€ 2.041.532,12	€ 1.333.067,80
3	Acconti	€ 0,00	€ 0,00
4	Debiti per trasferimenti e contributi	€ 2.311.257,54	€ 685.387,23
a	enti finanziati dal servizio sanitario nazionale	€ 0,00	€ 0,00
b	altre amministrazioni pubbliche	€ 1.607.423,48	€ 309.683,66
c	imprese controllate	€ 0,00	€ 0,00
d	imprese partecipate	€ 0,00	€ 0,00
e	altri soggetti	€ 703.934,06	€ 375.703,57
5	Altri debiti	€ 4.533.046,45	€ 4.687.133,43
a	tributarî	€ 12.253,24	€ 20.008,91
b	verso istituti di previdenza e sicurezza sociale	€ 406.431,85	€ 145.505,47
c	per attività svolta per c/terzi (2)	€ 0,00	€ 0,00
d	altri	€ 4.114.361,36	€ 4.441.619,05
	TOTALE DEBITI (D)	€ 9.342.000,71	€ 7.007.011,21

Allegato n.10 - Rendiconto della gestione

STATO PATRIMONIALE - PASSIVO		2018	2017
STATO PATRIMONIALE (PASSIVO)			
E) RATEI E RISCONTI E CONTRIBUTI AGLI INVESTIMENTI			
I	Ratei passivi	€ 578.825,44	€ 536.000,04
II	Risconti passivi	€ 2.901.201,15	€ 2.668.116,16
1	Contributi agli investimenti	€ 2.901.201,15	€ 2.668.116,16
a	da altre amministrazioni pubbliche	€ 2.901.201,15	€ 2.668.116,16
b	da altri soggetti	€ 0,00	€ 0,00
2	Concessioni pluriennali	€ 0,00	€ 0,00
3	Altri risconti passivi	€ 0,00	€ 0,00
	TOTALE RATEI E RISCONTI (E)	€ 3.480.026,59	€ 3.204.116,20
	TOTALE DEL PASSIVO (A+B+C+D+E)	€ 25.518.615,61	€ 22.845.795,19
CONTI D'ORDINE			
	1) impegni su esercizi futuri	€ 514.971,06	€ 0,00
	2) beni di terzi in uso	€ 0,00	€ 0,00
	3) beni dati in uso a terzi	€ 0,00	€ 0,00
	4) garanzie prestate a amministrazioni pubbliche	€ 0,00	€ 0,00
	5) garanzie prestate a imprese controllate	€ 0,00	€ 0,00
	6) garanzie prestate a imprese partecipate	€ 0,00	€ 0,00
	7) garanzie prestate a altre imprese	€ 0,00	€ 0,00
	TOTALE CONTI D'ORDINE	€ 514.971,06	€ 0,00

Esercizio 2018						
Riferimenti	Valore nominale partecipazione al 01/01/2018	Valore nominale partecipazione al 31/12/2018	Valore patrimonio netto rettificato al 31/12/2018 (al netto dei dividendi distribuiti)	Totale capitale sociale al 31/12/2018	Quota partecipazione al 31/12/2018	
Romagna Tech S.cons. p.A.	10.423,05	10.423,05	741.918,00	611.500,00	1,704505%	
LEPIDA S.p.a.	1.000,00	1.000,00	67.801.850,00	65.526.000,00	0,001526%	
BASSA ROMAGNA CATERING S.p.a.	38.733,75	38.733,75	1.417.793,00	774.675,00	5,000000%	
	50.156,80	50.156,80				
	Valore conto patrimonio al 01/01/2018	Rettifiche	Acquisizioni	Valore al 31/12/2018		
Romagna Tech S.cons. p.A.	15.330,79	- 2.684,76	-	12.646,03		
LEPIDA S.p.a.	1.029,98	4,75	-	1.034,73		
BASSA ROMAGNA CATERING S.p.a. (valore di acquisto) *	193.125,00	-	-	193.125,00		
Totali	209.485,77	- 2.680,01	-	206.805,76		
* Valutazione al costo di acquisto > del valore pro quota del patrimonio netto						
Dividendi percepiti nel 2018						
Riferimenti	Bassa Romagna Catering	Dividendo	Canone 10% usufrutto a Unione	Rimborsi a Lugo	% partecipazione	Utili distribuiti
Comune di Lugo	222	106.560,00	10.656,00	95.904,00	14,80%	106.560,00
Unione	75	36.000,00			5,00%	36.000,00
Totale	297,00	142.560,00	10.656,00	95.904,00	19,80%	127.710,00
Dividendo unitario		480,00		Totale utili distribuiti		720.000,00